



E4D xx x x
E4D xx xx x
E4D xx x x
E4D xxx x x



AЮ 77

GR Ελληνικά

Οδηγίες για τη χρήση

ΨΥΓΕΙΟ-ΚΑΤΑΨΥΚΤΗΣ

Περιεχόμενα

Οδηγίες για τη χρήση, 1
Τεχνική Υποστήριξη, 3
Περιγραφή της συσκευής, 6
Περιγραφή της συσκευής, 11
Εγκατάσταση, 23
Εκκίνηση και χρήση, 24
Συντήρηση και φροντίδα, 25
Προφυλάξεις και συμβουλές, 25
Λάθη και λύσεις, 26

HR Hrvatski

Upute za uporabu

KOMBINIRANI HLADNJAK S LEDENICOM

Sadržaj

Upute za uporabu, 1
Servisiranje, 3
Opis uređaja, 6
Opis uređaja, 11
Postavljanje, 27
Pokretanje i uporaba, 28
Održavanje i briga, 28
Mjere opreznosti i savjeti, 29
Nepravilnosti i njihovo uklanjanje, 30

SB Српски

Упутство за употребу

ХЛАДЊАК СА ДВОЈА ВРАТА

Резиме

Упутство за употребу, 1
Помоћ, 3
Опис апарата, 7
Опис апарата, 12
Постављање, 31
Прикључивање и коришћење, 32
Одржавање, 32
Напомене и савети, 33
Неисправности и решења, 34

SK Slovensky

Návod na použitie

KOMBINOVANÁ CHLADNIČKA

Obsah

Návod na použitie, 1
Servisná služba, 3
Popis zariadenia, 7
Popis zariadenia, 12
Inštalácia, 35
Uvedenie do činnosti a použitie, 36
Údržba a starostlivosť, 36
Opatrenia a rady, 37
Závady a spôsoby ich odstraňovania, 38

SL Slovenščina

Navodilo za uporabo

KOMBINIRANI HLADILNIK/ZAMRZOVALNIK

Vsebina

Navodilo za uporabo, 1
Servis, 4
Opis aparata, 8
Opis aparata, 13
Namestitve, 39
Vklon in uporaba, 40
Vzdrževanje in nega, 40
Varnost in nasveti, 41
Odpravljanje težav, 42



DK Dansk

Brugervejledning

KØLE-/FRYSESKAB

Oversigt

Brugervejledning, 2
Servicecenter, 4
Beskrivelse af apparatet, 8
Beskrivelse af apparatet, 13
Installation, 43
Start og brug, 44
Vedligeholdelse, 44
Forholdsregler og gode råd, 45
Fejlfinding og afhjælpning, 46

SF Suomi

Käyttöohjeet

JÄÄKAAPPI/PAKASTIN YHDISTELMÄ

Yhteenveto

Käyttöohjeet, 2
Huoltoapu, 4
Laitteen kuvaus, 9
Laitteen kuvaus, 14
Asennus, 47
Käynnistys ja käyttö, 48
Huolto ja hoito, 48
Varotoimet ja suosituksia, 49
Häiriöt ja korjaustoimet, 50

NO Norsk

Bruksanvisning

KOMBINERT KJØLE-/ FRYSESKAP

Innhold

Bruksanvisning, 2
Teknisk assistanse, 4
Beskrivelse av apparatet, 9
Beskrivelse av apparatet, 14
Installasjon, 51
Oppstart og bruk, 52
Hvordan vedlikeholde og ta vare på skapet, 52
Forholdsregler og gode råd, 53
Feil og løsninger, 54

S Svenska

Bruksanvisning

KOMBINERAD KYL/FRYS

Innehållsförteckning

Bruksanvisning, 2
Kundservice, 5
Beskrivning av apparaten, 10
Beskrivning av apparaten, 15
Installation, 55
Start och användning, 56
Koppla från strömmen, 56
Säkerhetsföreskrifter och råd, 57
Fel och åtgärder, 58

RU Русский

Инструкция по применению

Комбинированный холодильник/
морозильник

Содержание

Инструкция по применению, 2
Техническое обслуживание, 5
Описание изделия, 10
Описание изделия, 15
Установка, 59
Включение и эксплуатация, 60
Техническое обслуживание и уход, 61
Предосторожности и рекомендации, 62
Неисправности и методы их устранения, 63

BU Български

Инструкции за употреба

КОМБИНИРАН ХЛАДИЛНИК/ФРИЗЕР

Съдържание

Инструкции за употреба, 1
Сервизно обслужване, 4
Описание на уреда, 9
Описание на уреда, 16
Инсталиране, 64
Включване и употреба, 65
Поддръжка и грижи, 66
Предпазни мерки и съвети, 67
Аномалии и решения, 68



CZ Česky

Návod k použití

KOMBINOVANÁ CHLADNIČKA

Obsah

Návod k použití, 2
Servisní služba, 6
Popis zařízení, 12
Popis zařízení, 19
Instalace, 69
Uvedení do provozu a použití, 70
Údržba a péče, 70
Opatření a rady, 71
Závady a způsob jejich odstranění, 72

HU Magyar

Használati útmutató

KOMBINÁLT HŰTŐ/FAGYASZTÓSZEKRÉNY

Tartalom

Használati útmutató, 2
Szervizszolgálat, 6
A készülék leírása, 13
A készülék leírása, 20
Beszerelés, 73
Üzembe helyezés és használat, 74
Karbantartás és védelem, 74
Óvintézkedések és tanácsok, 75
Hibaelhárítás, 76

GR

Τεχνική Υποστήριξη

Πριν απευθυνθείτε στην Τεχνική Υποστήριξη:

- Βεβαιωθείτε αν η ανωμαλία μπορεί να αντιμετωπιστεί αυτόνομα (βλέπε *Ανωμαλίες και λύσεις*).
- Αν παρά τους όλους ελέγχους, η συσκευή δεν λειτουργεί και το πρόβλημα που διαπιστώσατε συνεχίζει να υφίσταται, καλέστε το πλησιέστερο Κέντρο Τεχνικής Υποστήριξης.

Γνωστοποιήστε:

- τον τύπο της ανωμαλίας
- το μοντέλο της μηχανής (Mod.)
- τον αριθμό σειράς (S/N)

Οι πληροφορίες αυτές βρίσκονται στην ταμπέλιτσα χαρακτηριστικών στο διαμέρισμα ψυγείου κάτω αριστερά.

Μην προστρέχετε ποτέ σε μη εξουσιοδοτημένους τεχνικούς και να αρνείσθε πάντα την εγκατάσταση ανταλλακτικών μη αυθεντικών.

HR

Servisiranje

Prije pozivanja Servisne službe:

- provjerite možete li sami otkloniti nepravilnost (vidi "Nepravilnosti i njihovo uklanjanje").
- Ako i pored svih provjera uređaj ne radi, odnosno nepravilnost koju ste uočili i dalje postoji, pozovite najbliži Servisni centar.

Priopćite:

- vrstu nepravilnosti,
- model uređaja (Mod.),
- serijski broj (S/N).

Ti se podaci nalaze na pločici s karakteristikama smještenoj dole lijevo u hladnjaku.

Nemojte se obraćati neovlaštenim tehničarima i ne prihvaćajte instaliranje dopunskih dijelova koji nisu originalni.

SB

Помоћ

Пре него што позовете помоћ:

- Проверите да ли се неисправности неће саме по себи решити (*види Кварови и решења*).
- Ако и поред свих контрола апарат не ради, а не можете даље да га контролишете, позовите овлашћени сервис.

Дајте им следеће податке:

- врсту квара
- модел апарата (Мо.)
- број серије (S/N)

Ови подаци се налазе на налепници залепљеној на левој доњој страни хладњака.

Никада се не обраћајте неауторизованим техничким лицима и не дозволите уградњу неоригиналних делова.

SK

Servisná služba

Skôr, ako sa obrátite na servisnú službu:

- Skontrolujte, či zistenú závalu nemôžete odstrániť vy sami (*viď Závady a spôsob ich odstraňovania*).
- Ak zariadenie ani po všetkých vykonaných kontrolách nefunguje a zistená závala pretrváva, obráťte sa na najbližšie Servisné stredisko.

Uvedte:

- druh závady
- model vášho spotrebiča (Mod.)
- výrobné číslo (S/N)

Tieto informácie sú uvedené na identifikačnom štítku umiestnenom v ľavej dolnej časti chladničky.

Nikdy nezverujte opravu neautorizovanému technickému personálu a nepripust'ite inštaláciu iných, ako originálnych náhradných dielov.

- GR - μοντέλο
- HR - model
- SB - модел
- SK - model
- SL - model
- DK - model
- SF - malli
- NO - modell
- S - modell
- RU - модель
- BU - модел
- CZ - model
- HU - modell

- GR - αριθμός σειράς
- HR - serijski broj
- SB - број серије
- SK - výrobné číslo
- SL - serijska številka
- DK - serienummer
- SF - serjanumero
- NO - serienummer
- S - serienummer
- RU - серийный номер
- BU - сериен номер
- CZ - výrobní číslo
- HU - sorozatszám

Mod. RG 2330		TI	Cod. 93139180000		S/N 704211801	
240 V-		F	150 W	W	Fuse A	Max 1F
Total	340	75			Freez. Capac	Class
Gross Bruto Brut		Gross Bruto Brut	Net Utili Utile	Gross Bruto Brut	Poder de Cong kg/24 h	Clase N
Compr. Syst.	R 134 a	Test	Pressure HIGH-235			
Kompr.	kg 0,090	P.S.L	LOW 140			
Made in Italy		13918				

SL

Servis

Preden pokličete servis:

- Preverite, ali motnje ne morete odpraviti sami (*glej Odpravljanje težav*).
- Če kljub vašim kontrolam aparat ne deluje pravilno in se motnja nadaljuje, pokličite na najbližji pooblaščen servis.

Sporočite naslednje:

- tip motnje
- model aparata (mod.)
- serijsko številko (S/N)

Ti podatki se nahajajo na tablici s tehničnimi podatki, ki se nahaja spodaj levo v hladilniku.

Ne obračajte se na nepooblaščen serviserje in ne dovolite vgradnje neoriginalnih rezervnih delov.

DK

Servicecenter

Inden Servicecentret kontaktes:

- Kontrollér, om du selv kan løse fejlen (*se Fejlfinding og afhjælpning*).
- Hvis apparatet stadig ikke fungerer, og hvis fejlen stadig findes, skal man kontakte nærmeste Servicecenter.

Man skal oplyse:

- Fejlens art
- Apparatets model (Mod.)
- Serienummer (S/N)

Disse oplysninger findes på skiltet inden i køleskabet nederst til venstre.

Ret aldrig henvendelse til ikke-autoriserede teknikere, og benyt ikke uoriginale reservedele.

SF

Huoltoapu

Ennen Huoltoapuun yhteyden ottamista:

- Tarkista, voidaanko häiriö poistaa omin voimin (*katsota Häiriöt ja korjaustoimet*).
- Jos kaikista tarkistuksista huolimatta laite ei toimi ja havaitsemasi vika on olemassa edelleen, soita lähimpään Huoltoapuun.

Ilmoita:

- häiriön tyyppi
- koneen malli (Mod.)
- sarjanumero (S/N)

Nämä tiedot löytyvät jääkaappiasaston alavasemmalla olevasta tietolaatasta.

Älä käytä koskaan valtuuttamattomia teknikoita ja kieltäydy aina muiden kuin alkuperäisten varaosien käytöstä.

NO

Teknisk assistanse

Før du kontakter Teknisk assistanse:

- Kontroller om feilen kan løses på egen hånd (*se Feil og løsninger*).
- Dersom man til tross for alle kontroller ikke får apparatet til å fungere og feilen fortsatt er tilstede, må dere kontakte nærmeste senter for teknisk assistanse.

Man må oppgi

- type feil
- Modellen på på apparatet (Mod.)
- serienummeret (S/N)

Denne informasjonen finner du på informasjonsskiltet som er plassert i kjølerommet nede til venstre.

Bruk aldri teknikere uten offentlig godkjenning, og si alltid nei til reparasjoner med deler som ikke er originale.

- GR** - μοντέλο
- HR** - model
- SB** - модел
- SK** - model
- SL** - model
- DK** - model
- SF** - malli
- NO** - modell
- S** - modell
- RU** - модель
- BU** - модел
- CZ** - model
- HU** - modell

Mod. RG 2330		TI	Cod. 93139180000		S/N 704211801	
230 - 240 V~	50 Hz	150 W	115 W	Fuse A	Max 15	
Total	340	75		Freez.	Capac	Class
Gross Bruto Brut		Gross Bruto Brut	Net Util Utile	Gross Bruto Brut	Poder de Cong	Clase N
Compr. Syst.	R 134 a	Test	Pressure HIGH-235		kg/24 h 4,0	Classe
Kompr.	kg 0,090	P.S-I.	LOW 140			
Made in Italy 13918						

- GR** - αριθμός σειράς
- HR** - serijski broj
- SB** - broj serije
- SK** - výrobné číslo
- SL** - serijska številka
- DK** - serienummer
- SF** - serjanumero
- NO** - serienummer
- S** - serienummer
- RU** - серийный номер
- BU** - сериен номер
- CZ** - výrobní číslo
- HU** - sorozatszám

S

Kundservice

Innan du kontaktar kundservice:

- Kontrollera om du kan åtgärda felet på egen hand (se Fel och åtgärder).
- Om apparaten inte fungerar och felet inte kan åtgärdas trots alla kontroller kan du ringa till närmaste servicecenter.

Uppge:

- typ av fel
- maskinmodell (Mod.)
- serienummer (S/N)

Denna information anges på märkskylten som sitter i kylutrymmet nedan till vänster.

Vänd dig aldrig till ej auktoriserade tekniker och tillåt inte att reservdelar som inte är original monteras.

RU

Техническое обслуживание

Перед тем как обратиться в Центр Технического обслуживания:

- проверьте, можно ли устранить неисправность самостоятельно (см. Неисправности и методы их устранения).

При обращении в Центр Технического Обслуживания необходимо сообщить:

- тип неисправности
- модель изделия (Мод.)
- номер тех. паспорта (серийный №)

Все эти данные вы найдете на табличке с техническими характеристиками, расположенной в левом нижнем углу холодильной камеры.

Никогда не прибегайте к услугам не уполномоченных мастеров и не разрешайте устанавливать на вашу машину не оригинальные запчасти.

- Не пользуйтесь услугами лиц, не уполномоченных производителем.
- При ремонте требуйте использования оригинальных запасных частей.

Производитель оставляет за собой право без предупреждения вносить изменения в конструкцию и комплектацию, не ухудшающие эффективность работы оборудования. Некоторые параметры, приведенные в этой инструкции, являются приблизительными. Производитель не несет ответственности за незначительные отклонения от указанных величин.

- GR - μοντέλο
- HR - model
- SB - модел
- SK - model
- SL - model
- DK - model
- SF - malli
- NO - modell
- S - modell
- RU - модель
- BU - модел
- CZ - model
- HU - modell

Mod. RG 2330		TI	Cod. 93139180000	S/N 704211801		
230 - 240 V~	F	Hz	150 W	Alt. W Fuse A Max 15		
Total	340	75		Freez. Capac Class		
Gross Bruto Brut		Gross Bruto Brut	Net Util Utile	Gross Bruto Brut	Poder de Cong kg/24 h 4,0	Classe N
Compr. Syst.	R 134 a	Test	Pressure HIGH-235			
Kompr.	kg 0,090	P.S.4.	LOW 140			
Made in Italy 13918						

- GR - αριθμός σειράς
- HR - serijski broj
- SB - broj serije
- SK - výrobné číslo
- SL - serijska številka
- DK - serienummer
- SF - serjanumero
- NO - serienummer
- S - serienummer
- RU - серийный номер
- BU - сериен номер
- CZ - výrobní číslo
- HU - sorozatszám

BU

Сервизно обслужване

Преди да се обадите в центъра за сервизно обслужване:

- Проверете дали аномалията не може да бъде отстранена без помощ отвън (*виж Аномалии и решения*).
- Ако, въпреки всички проверки, уредът не работи и установената от вас неизправност продължава да е налице, обърнете се към най-близкия Център за сервизно обслужване:

Съобщете:

- вида на аномалията
- модела на уреда (Mod.)
- серийния номер (S/N)

Тези сведения ще намерите на табелката с характеристиките, разположена в хладилното отделение долу вляво.

В никакъв случай не прибягвайте до услугите на техници, които не са оторизирани, и винаги отказвайте инсталирането на неоригинални резервни части.

CZ

Servisní služba

Dříve, než se obrátíte na servisní službu:

- Zkontrolujte, zda zjištěnou závadu nemůžete odstranit vy sami (*viz Závady a způsob jejich odstranění*).
- Jestliže zařízení ani po všech provedených kontrolách nefunguje a zjištěná závada přetrvává, obraťte se na nejbližší Servisní středisko.

Uveďte:

- druh závady
- model vašeho spotřebiče (Mod.)
- výrobní číslo (S/N)

Tyto informace jsou uvedeny na identifikačním štítku umístěném v levé dolní části chladničky.

Nikdy nesvěřujte opravu neautorizovanému technickému personálu a nepřipusťte instalaci jiných než originálních náhradních dílů.

GR - μοντέλο
 HR - model
 SB - модел
 SK - model
 SL - model
 DK - model
 SF - malli
 NO - modell
 S - modell
 RU - модель
 BU - модел
 CZ - model
 HU - modell

Mod. RG 2330		TI	Cod. 93139180000		S/N 704211801	
230 V-	Hz	150 W	W	Fuse	A	Max 15
Total	340	75		Freez.	Capac	Class
Gross Bruto Brut		Gross Bruto Brut	Net Util Utile	Gross Bruto Brut	Poder de Cong kg/24 h	Clase N
Compr. Syst.	R 134 a	Test	Pressure HIGH-235			
Kompr.	kg 0,090	P.S-I.	LOW 140			
Made in Italy 13918						

GR - αριθμός σειράς
 HR - serijski broj
 SB - broj serije
 SK - výrobné číslo
 SL - serijska številka
 DK - serienummer
 SF - serjanumero
 NO - serienummer
 S - serienummer
 RU - серийный номер
 BU - сериен номер
 CZ - výrobní číslo
 HU - sorozatszám

Szervizszolgálat

Mielőtt szerelőhöz fordulna:

- Ellenőrizze, hogy a hibát nem tudja-e elhárítani (*lásd Hibaelhárítás*).
- Ha, minden ellenőrzés ellenére, a készülék nem működik és a hiba továbbra is fennáll, hívja a legközelebbi Márkaszervizet.

Adja meg az alábbiakat:

- a hiba típusa
- a készülék modellje (Mod.)
- sorozatszám (S/N)

Ezeket az információkat a hűtőrésszben alul balra elhelyezett, a készülék tulajdonságait tartalmazó kis fémtáblán találja meg.

Ne forduljon nem hivatalos szerelőhöz és utasítsa vissza a nem eredeti alkatrészek beszerelését.

- GR** - μοντέλο
- HR** - model
- SB** - модел
- SK** - model
- SL** - model
- DK** - model
- SF** - malli
- NO** - modell
- S** - modell
- RU** - модель
- BU** - модел
- CZ** - model
- HU** - modell

Mod. RG 2330		TI	Cod. 93139180000		S/N 704211801	
240 V~	Hz	150 W	W	Fuse	A	Max 15
Total	340	75			Freez. Capac	Class
Gross Bruto Brut		Gross Bruto Brut	Net Util Utile	Gross Bruto Brut	Poder de Cong	Clase N
Compr. Syst.	R 134 a	Test Pressure	HIGH-235		kg/24 h	4,0
Kompr.	kg 0,090	P.S-I	LOW 140			
Made in Italy 13918						

- GR** - αριθμός σειράς
- HR** - serijski broj
- SB** - broj serije
- SK** - výrobné číslo
- SL** - serijska številka
- DK** - serienummer
- SF** - serjanumero
- NO** - serienummer
- S** - serienummer
- RU** - серийный номер
- BU** - сериен номер
- CZ** - výrobní číslo
- HU** - sorozatszám

GR

Περιγραφή της συσκευής

Πίνακας χειρισμού και ελέγχου

- FREEZER OPERATION** Κουμπί ρύθμισης της θερμοκρασίας του διαμερίσματος καταψύκτη. Το κουμπί χρησιμοποιείται με **SUPER FREEZE** για το άναμμα/σβήσιμο του προϊόντος πατήστε αμφότερα για 3 δευτερόλεπτα.
 - SUPER FREEZE** Κουμπί (ταχείας κατάψυξης) για κατάψυξη φρέσκων τροφίμων. Πατήστε το κουμπί για 3 δευτερόλεπτα για να ενεργοποιήσετε το προϊόν ενώ είναι απενεργοποιημένο
 - SUPER FREEZE** Το μπλε φως ανάβει όταν το κουμπί **SUPER FREEZE** είναι πατημένο.
 - FREEZER TEMPERATURE** Κίτρινο φως η θερμοκρασία του Καταψύκτη διαμορφώνεται από 4 επίπεδα όπως φαίνεται στη μεταξοτυπία
 - FRIDGE TEMPERATURE** Κίτρινο φως η θερμοκρασία του Ψυγείου διαμορφώνεται από 4 επίπεδα όπως φαίνεται στη μεταξοτυπία
 - SUPER COOL** Το μπλε φως ανάβει όταν το κουμπί **SUPER COOL** είναι πατημένο.
 - SUPER COOL** Κουμπί (ταχείας ψύξης) για την ταχεία μείωση της θερμοκρασίας του ψυγείου.
 - REFRIGERATOR OPERATION** Κουμπί ρύθμισης της θερμοκρασίας του ψυγείου.
- ! Τα ενδεικτικά φωτάκια χρησιμεύουν και για την επισήμανση μιας ανώμαλης αύξησης θερμοκρασίας στο διαμέρισμα καταψύκτη (βλέπε Ανωμαλίες και λύσεις).

HR

Opis uređaja

Kontrolna ploča

- Dugme **RAD ZAMRZIVAČA** - za podešavanje temperature u odjeljku zamrzivača. Dugme se koristi sa **SUPER FREEZE** (brzo zamrzavanje): za uključivanje/isključivanje proizvoda, pritisnite oba 3 sekunde.
 - Dugme **SUPER FREEZE** (brzo zamrzavanje) – za zamrzavanje svježe hrane. Kad je proizvod isključen, uključite ga pritiskom na ovo dugme 3 sekunde
 - Plavo svjetlo **SUPER FREEZE** se pali kad pritisnete dugme **SUPER FREEZE** (brzo zamrzavanje).
 - TEMPERATURA ZAMRZIVAČA**- žuto svjetlo temperature zamrzivača sastoji se od 4 razine, kako je naznačeno na serigrafiji
 - TEMPERATURA HLADNJAKA**- žuto svjetlo temperature hladnjaka sastoji se od 4 razine, kako je naznačeno na serigrafiji
 - Plavo svjetlo **SUPER COOL** se pali kad pritisnete dugme **SUPER COOL** (brzo hlađenje).
 - Dugme **SUPER COOL** (brzo hlađenje) - za brzo snižavanje temperature u odjeljku hladnjaka.
 - Dugme **RAD HLADNJAKA** - za podešavanje temperature u odjeljku hladnjaka.
- ! Kontrolne žaruljice služe i za signaliziranje neispravnog povećanja temperature u ledenici (vidi "Nepravilnosti i njihovo uklanjanje").

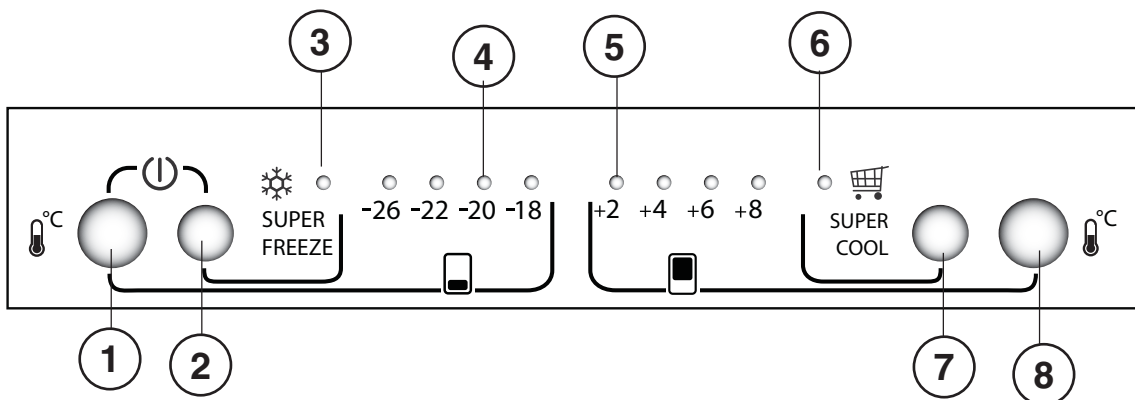

Опис апарата

Контролни панел

- 1 Дугме за **РАД ЗАМРЗИВАЧА** за регулисање температуре одељка замрзивача. Тастер се користи са тастером **SUPER FREEZE**, за укључивање/искључивање производа притисните оба у трајању од 3 секунде.
 - 2 Дугме за **СУПЕР ЗАМРЗАВАЊЕ** (брзо замрзавање) за замрзавање свеже хране. Притисните ово дугме у трајању од 3 секунде да бисте укључили производ када је искључен
 - 3 Плава лампица за **СУПЕР ЗАМРЗАВАЊЕ** се пали када се притисне дугме за **СУПЕР ЗАМРЗАВАЊЕ**.
 - 4 Жута лампица за **ТЕМПЕРАТУРУ ЗАМРЗИВАЧА** показује температуру замрзивача у 4 нивоа који су приказани на сликама
 - 5 Жута лампица за **ТЕМПЕРАТУРУ ФРИЖИДЕРА** показује температуру фрижидера у 4 нивоа који су приказани на сликама
 - 6 Плава лампица за **СУПЕР ХЛАЂЕЊЕ** се пали када се притисне дугме за **СУПЕР ХЛАЂЕЊЕ**.
 - 7 Дугме за **СУПЕР ХЛАЂЕЊЕ** (брзо хлађење) за брзо спуштање температуре одељка фрижидера.
 - 8 Дугме за **РАД ФРИЖИДЕРА** за регулисање температуре одељка фрижидера.
- ! Сијалице служе и за упозоравање на неубичајену промену температуре у одељку за замрзавање (види Неисправности и решења).

Popis zariadenia

Ovládací panel

- 1 **FREEZER OPERATION (ČINNOSŤ MRAZNIČKY)** Tlačidlo pre nastavenie teploty v mraziacom priestore. Toto tlačidlo sa používa so **SUPER FREEZE** na zapnutie/vypnutie výrobku stlačením obidvoch tlačidiel na dobu 3 sekúnd.
 - 2 **SUPER FREEZE** Tlačidlo (rýchleho zamrzenia) pre zamrzenie čerstvých potravín. Stlačte toto tlačidlo na 3 sekundy, aby ste zapli vypnuté zariadenie.
 - 3 **SUPER FREEZE** Modrá kontrolka, ktorá sa rozsvieti pri stlačení tlačidla **SUPERFREEZE**.
 - 4 **FREEZER TEMPERATURE (TEPLOTA V MRAZNIČKE)** Žltá kontrolka teploty v mrazičke, ktorá zobrazuje 4 úrovne, vyznačené sieťotlačou.
 - 5 **FRIDGE TEMPERATURE (TEPLOTA V CHLADNIČKE)** Žltá kontrolka teploty v chladničke, ktorá zobrazuje 4 úrovne, vyznačené sieťotlačou.
 - 6 **SUPER COOL** Modrá kontrolka, ktorá sa rozsvieti pri stlačení tlačidla **SUPER COOL**.
 - 7 **SUPER COOL** Tlačidlo (rýchleho ochladenia) pre rýchle zníženie teploty v chladiacom priestore.
 - 8 **REFRIGERATOR OPERATION (ČINNOSŤ CHLADNIČKY)** Tlačidlo pre nastavenie teploty v chladiacom priestore.
- ! Kontrolky slúžia aj na signalizáciu poruchového zvýšenia teploty v mraziacom priestore (viď Závady a spôsob ich odstraňovania).

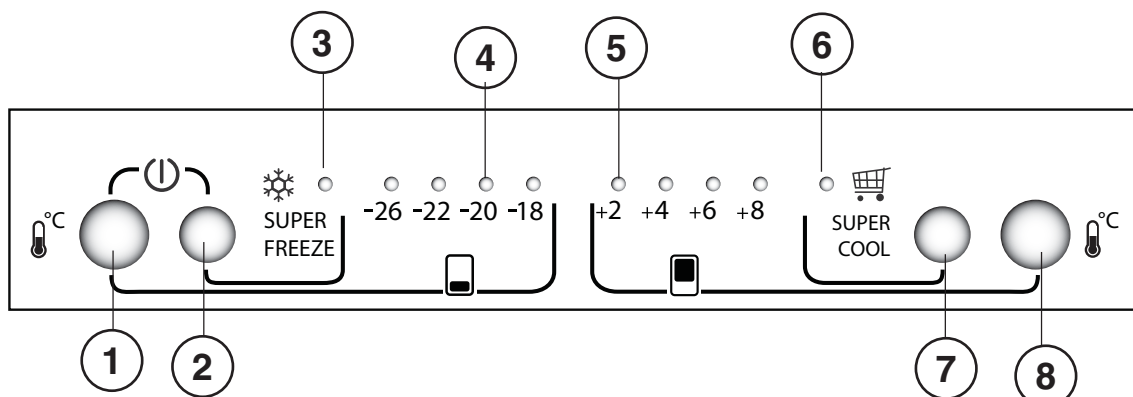

SL

Opis aparata

Stikalna plošča

- DELOVANJE ZAMRZOVALNIKA** - gumb za reguliranje temperature v predalu za zamrzovanje. Gumb se uporablja skupaj z gumbom za hitro zamrzovanje **SUPER FREEZE** za vklop/izklop naprave pritisnite obadva skupaj za 3 sekunde.
 - SUPER ZAMRZOVANJE** – gumb za (hitro) zamrzovanje sveže hrane. Držite gumb stisnjen 3 sekunde za vklop naprave, ki je bila izklopljena
 - SUPER ZAMRZOVANJE** - modra lučka utripa, ko pritisnete gumb za **SUPER ZAMRZOVANJE**
 - TEMPERATURA ZAMRZOVALNIKA** - rumena lučka označuje temperaturo v zamrzovalniku glede na 4 ravni, ki jih označuje serigraf
 - TEMPERATURA HLADILNIKA**-rumena lučka označuje temperaturo v zamrzovalniku glede na 4 ravni, ki jih označuje serigraf
 - SUPER HLAJENJE** - modra lučka utripa, ko pritisnete gumb **SUPER HLAJENJE**
 - SUPER HLAJENJE** – gumb (hitro hlajenje) za hitro znižanje temperature v hladilnem predalu
 - DELOVANJE HLADILNIKA** - gumb za reguliranje temperature v predalu za hlajenje.
- ! Kontrolne lučke služijo tudi za sporočanje nepravilnega zvišanja temperature v zamrzovalniku (glej Odpravljanje težav).

DK

Beskrivelse af apparatet

Bedieningspaneel

- Knap til FRYSERFUNKTION til justering af temperaturen i fryserrummet. Knappen bruges sammen med **SUPER FREEZE** til at tænde/slukke produktet; tryk på begge i 3 sekunder.
 - Knappen **SUPER FREEZE** (hurtig frysning) til at fryse friske madvarer. Tryk på knappen i 3 sekunder for at tænde for produktet, mens det er slukket.
 - Blå lampe **SUPER FREEZE** lyser, når der trykkes på knappen **SUPER FREEZE**.
 - Gul lampe **FRYSERTEMPERATUR** for fryserens temperatur består af 4 niveauer, som vist på serigrafien
 - Gul lampe **KØLESKABSTEMPERATUR** for køleskabets temperatur består af 4 niveauer, som vist på serigrafien
 - Blå lampe **SUPER COOL** lyser, når der trykkes på knappen **SUPER COOL**.
 - Knappen **SUPER COOL** (hurtig afkøling) til at sænke temperaturen i køleskabsrummet hurtigt.
 - Knap til **KØLESKABSFUNKTION** til at regulere temperaturen i køleskabsrummet.
- ! Kontrollamperne bruges også til at signalere en unormal stigning i temperaturen i fryserummet (se Fejlfinding og afhjælpning).

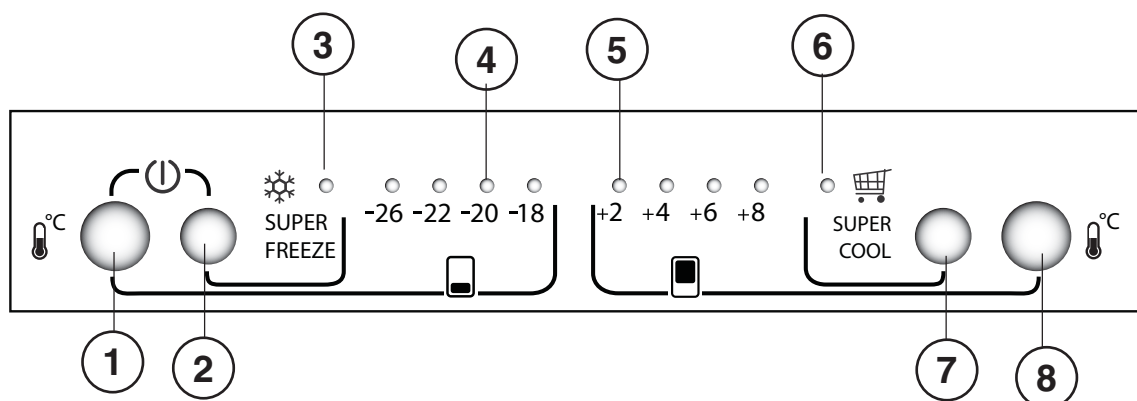

SF

Laitteen kuvaus

Ohjauspaneeli

- PAKASTIMEN TOIMINTA** Painike pakastinosaston lämpötilan säätämiseksi. Painiketta käytetään **SUPER FREEZE** -toiminnon kanssa tuotteen käynnistämiseksi/sammuttamiseksi, paina molempia varten 3 sekuntia.
 - SUPER FREEZE** Painike (pikapakastus) tuoreen ruuan pakastamiseen. Paina painiketta 3 sekuntia kytkeäksesi tuote päälle, kun se on kytketty pois päältä.
 - SUPER FREEZE** Sininen valo vilkkuu, kun painetaan **SUPER FREEZE** -painiketta.
 - PAKASTIMEN LÄMPÖTILA** Pakastimen lämpötilan keltainen valo sisältää 4 tasoa kuten osoitetaan serigrafiassa
 - JÄÄKAAPIN LÄMPÖTILA** Jääkaapin lämpötilan keltainen valo sisältää 4 tasoa kuten osoitetaan serigrafiassa
 - SUPER COOL** Sininen valo palaa, kun painetaan **SUPER COOL** -painiketta.
 - SUPER COOL** Painike (pikajäähdytys) jääkaappiosaston lämpötilan alentamiseksi nopeasti.
 - JÄÄKAAPIN TOIMINTA** Painike jääkaappiosaston lämpötilan säätämiseksi.
- ! Merkivaloilla osoitetaan myös pakastinosaston lämpötilan viallinen nousu (katso Häiriöt ja korjaustoimet).

NO

Beskrivelse av apparatet

Kontrollpanel

- Betjeningsknapp for FRYSER for å regulere temperaturen i fryseskapet. Knappen brukes sammen med **SUPER FREEZE**. Trykk på begge knappene i 3 sekunder for å slå produktet av/på.
 - SUPER FREEZE**-knappen (rask innfrysing) for å fryse ferske matvarer. Trykk og hold knappen i tre sekunder for å slå på produktet hvis det er slått av.
 - Det blå **SUPER FREEZE**-lyset lyser når du har trykket inn **SUPER FREEZE**-knappen.
 - Gul lampe for **FRYSESKAPSTEMPERATUR**: Fryseskapstemperaturen har fire nivåer som vist på serigrafiet.
 - Gul lampe for **KJØLESKAPSTEMPERATUR**: Kjøleskapstemperaturen har fire nivåer som vist på serigrafiet.
 - Det blå **SUPER COOL**-lyset lyser når du har trykket inn **SUPER COOL**-knappen.
 - SUPER COOL**-knappen (rask nedkjøling) for å senke temperaturen raskt i kjøleskapet.
 - Betjeningsknapp for **KJØLESKAP** for å regulere temperaturen i kjøleskapet.
- ! Varsellampene vil også gi deg melding om unormal temperaturøkning i fryserommet (se Feil og løsninger).

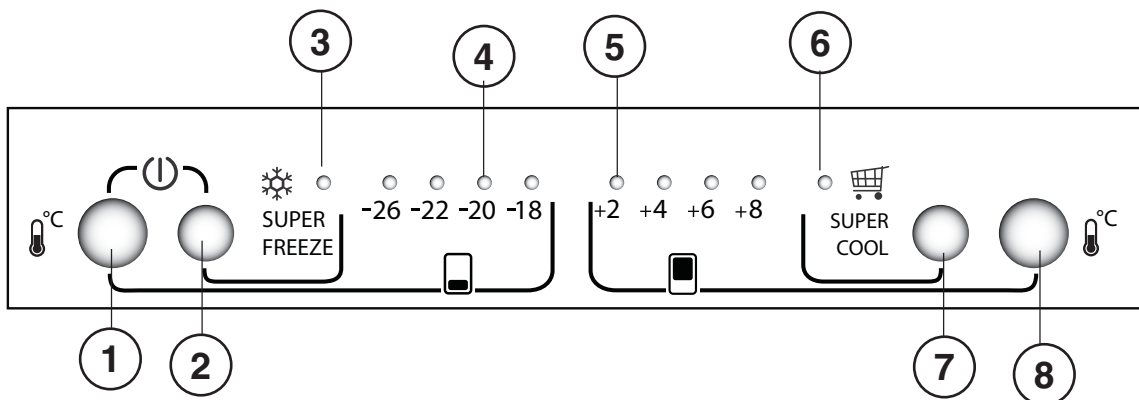

S

Beskrivning av apparaten

Kontrollpanel

- 1 **FRYSFUNKTION** Knapp för att reglera temperaturen i frysutrymmet. Knappen används med **SUPER FREEZE** för att sätta på/stänga av produkten. Tryck ned båda knapparna i 3 sekunder.
 - 2 **SUPERFRYS Knapp** (snabbfrysning) för att frysa färska livsmedel. Tryck in knappen i 3 sekunder för att sätta på produkten när den är avstängd
 - 3 **SUPERFRYS** Blå lampa som tänds när knappen **SUPERFRYS** trycks ned.
 - 4 **FRYSTEMPERATUR** Gul lampa för frysens temperatur bestående av 4 nivåer som visas på screentrycket
 - 5 **KYLTEMPERATUR** Gul lampa för kylens temperatur bestående av 4 nivåer som visas på screentrycket
 - 6 **SUPERKYLA** Blå lampa som tänds när knappen **SUPERKYLA** trycks ned.
 - 7 **SUPERKYLA** Knapp (snabbkylning) för att snabbt sänka temperaturen i kylutrymmet.
 - 8 **KYLFUNKTION** Knapp för att ställa in temperaturen i kylutrymmet.
- ! Kontrolllamporna används även för att indikera en onormal temperaturökning i frysutrymmet (se Fel och åtgärder).

RU

Описание изделия

Панель управления

- 1 Кнопка **РЕГУЛЯЦИИ МОРОЗИЛЬНОЙ КАМЕРЫ** служит для регуляции температуры в морозильной камере. Кнопка используется в режиме **SUPER FREEZE**; для включения/выключения изделия нажмите обе кнопки на 3 секунды.
 - 2 Кнопка **SUPER FREEZE** (быстрое замораживание) служит для замораживания свежих продуктов. Нажмите эту кнопку на 3 секунды для включения изделия, когда оно выключено.
 - 3 При нажатии кнопки **SUPER FREEZE** загорается синий индикатор **SUPER FREEZE**.
 - 4 Желтый индикатор **ТЕМПЕРАТУРЫ МОРОЗИЛЬНОЙ КАМЕРЫ** состоит из 4 уровней, указанных сериграфической печатью.
 - 5 Желтый индикатор **ТЕМПЕРАТУРЫ ХОЛОДИЛЬНИКА** состоит из 4 уровней, указанных сериграфической печатью.
 - 6 При нажатии кнопки **SUPER COOL** загорается синий индикатор **SUPER COOL**.
 - 7 Кнопка **SUPER COOL** (быстрое охлаждение) служит для быстрого понижения температуры в холодильной камере.
 - 8 Кнопка **РЕГУЛЯЦИИ ХОЛОДИЛЬНОЙ КАМЕРЫ** служит для регуляции температуры в холодильной камере.
- ! Индикаторы служат также для сигнализации аномального повышения температуры в морозильной камере (см. Неисправности и методы их устранения).

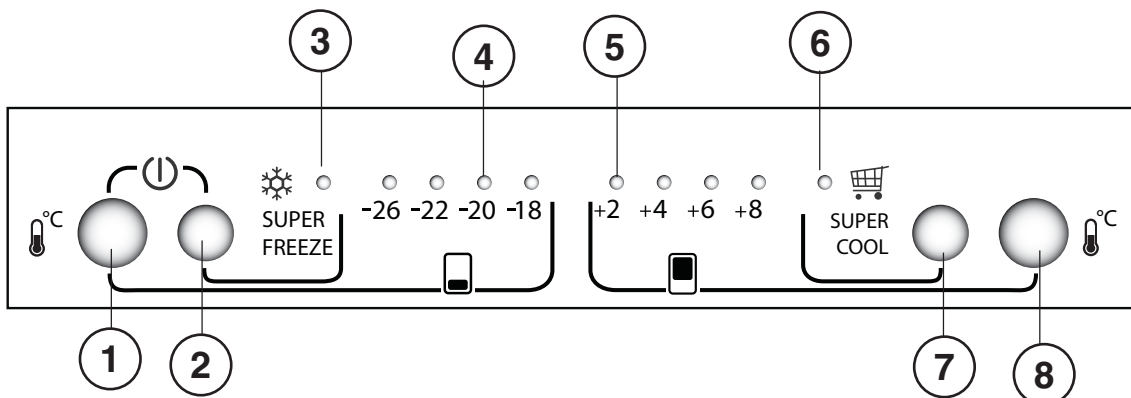

Описание на уреда

Контролен панел

1. Бутон **УПРАВЛЕНИЕ НА ФРИЗЕРА** за регулиране на температурата в отделението на фризера. Бутонът се използва заедно с бутона **СУПЕР ЗАМРАЗЯВАНЕ** за изключване на уреда, като се натиснат и двата бутона за 3 секунди.
2. Бутон **СУПЕР ЗАМРАЗЯВАНЕ** (бързо замразяване) за замразяване на пресни храни. Натиснете бутона за 3 секунди, за да включите уреда, ако е изключен.
3. Синият индикатор **СУПЕР ЗАМРАЗЯВАНЕ** се включва при натискане на бутона **СУПЕР ЗАМРАЗЯВАНЕ**.
4. Жълт индикатор **ТЕМПЕРАТУРА НА ФРИЗЕРА** четири степени за регулиране на температурата на фризера. Вижте графиката.
5. Жълт индикатор **ТЕМПЕРАТУРА НА ХЛАДИЛНИКА** четири степени за регулиране на температурата на хладилника. Вижте графиката.
6. Синият индикатор **СУПЕР ОХЛАЖДАНЕ** се включва при натискане на бутона **СУПЕР ОХЛАЖДАНЕ**.
7. Използвайте бутона **СУПЕР ОХЛАЖДАНЕ** (бързо охлаждане), за да намалите бързо температурата в хладилното отделение.
8. Използвайте бутона **УПРАВЛЕНИЕ НА ХЛАДИЛНИКА**, за да регулирате температурата в хладилното отделение.

! Индикаторите служат и за да сигнализират за необичайно покачване на температурата във фризера (*виж Аномалии и решения*).

Popis zařízení

Ovládací panel

1. **FREEZER OPERATION (ČINNOST MRAZNIČKY)** Tlačítko pro nastavení teploty v mrazicím prostoru. Toto tlačítko se používá s tlačítkem **SUPER FREEZE** pro vypnutí výrobku, a to stisknutím obou uvedených tlačítek na dobu 3 sekund.
2. **SUPER FREEZE** Tlačítko (rychlého zamrazení) pro zamrazení čerstvých potravin. Stiskněte toto tlačítko na dobu 3 sekund za účelem zapnutí vypnutého výrobku.
3. **SUPER FREEZE** Modrá kontrolka, která se rozsvítí při stisknutí tlačítka **SUPER FREEZE**.
4. **FREEZER TEMPERATURE (TEPLOTA V MRAZNIČCE)** Žlutá kontrolka teploty v mrazničce, která je tvořena 4 úrovněmi vyznačenými sítotiskem
5. **FRIDGE TEMPERATURE (TEPLOTA V CHLADNIČCE)** Žlutá kontrolka teploty v chladničce, která je tvořena 4 úrovněmi vyznačenými sítotiskem
6. **SUPER COOL** Modrá kontrolka, která se rozsvítí při stisknutí tlačítka **SUPER COOL**.
7. **UPER COOL** Tlačítko (rychlého ochlazení) pro rychlé snížení teploty v chladicím prostoru.
8. **REFRIGERATOR OPERATION (ČINNOST CHLADNIČKY)** Tlačítko pro nastavení teploty v chladicím prostoru.

! Kontrolky slouží také k signalizaci poruchového zvýšení teploty v mrazicím prostoru (*viz Závady a způsob jejich odstranění*).

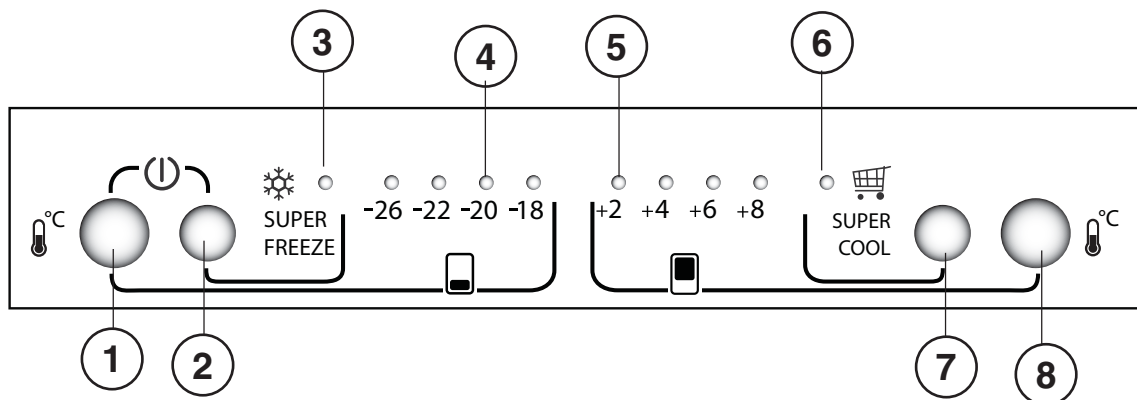

A készülék leírása

Kezelőtábla

1. **A FREEZER OPERATION** gomb a fagyasztó hőmérsékletének szabályozója. A gombot a **SUPER FREEZE** gombbal együtt használva kapcsolhatja ki a terméket, ha mindkettőt 3 másodpercig nyomva tartja.
2. **SUPER FREEZE** gomb (gyorsfagyasztás) a friss ételek lefagyasztásához. Nyomja a gombot 3 másodpercig, hogy bekapcsolja a terméket, ha az ki van kapcsolva.
3. **A SUPER FREEZE** kék fény világít, ha megnyomta a **SUPER FREEZE** gombot.
4. **A FREEZER TEMPERATURE** sárga fény a fagyasztó 4 hőmérsékleti szintjét jeleníti meg, ahogy az a készüléken lévő ábrán látható
5. **A FRIDGE TEMPERATURE** sárga fény a hűtő 4 hőmérsékleti szintjét jeleníti meg, ahogy az a készüléken lévő ábrán látható
6. **A SUPER COOL** kék fény világít, ha megnyomta a **SUPER COOL** gombot.
7. **SUPER COOL** gomb (gyors hűtés) a hűtőszekrény rész hőmérsékletének gyors lehűtéséhez.
8. **A REFRIGERATOR OPERATION** gomb a hűtőrész hőmérsékletének szabályozója.

! A jelzőfények is jelölik szokatlan hőmérséklet növekedést a fagyasztó (lásd Hibakeresés).

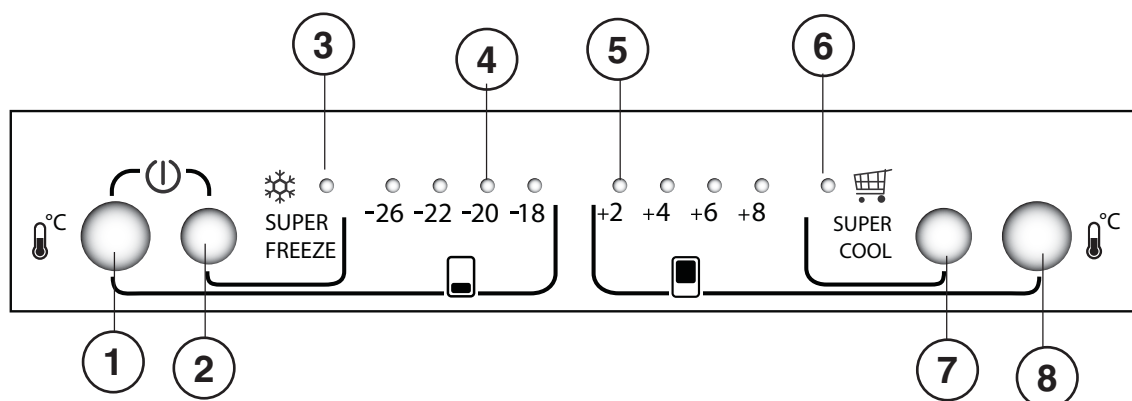

GR

Περιγραφή της συσκευής

Συνολική εικόνα

Οι οδηγίες χρήσης ισχύουν για διάφορα μοντέλα οπότε μπορεί η εικόνα να παρουσιάζει λεπτομέρειες διαφορετικές σε σχέση με εκείνες της συσκευής που αποκτήσατε. Η περιγραφή των πλέον σύνθετων αντικειμένων βρίσκεται στις ακόλουθες σελίδες.

- 1 ΠΟΔΑΡΑΚΙ ρύθμισης
- 2 Θάλαμος ΚΑΤΑΨΥΞΗΣ και ΣΥΝΤΗΡΗΣΗΣ
- 3 Ραφάκι ΦΙΑΛΩΝ
- 4 Food Care Zone 0°C*
- 5 Λεκάνη ΦΡΟΥΤΩΝ και ΛΑΧΑΝΙΚΩΝ *
- 6 Αποσπώμενο ραφάκι για ΑΝΤΙΚΕΙΜΕΝΑ *
- 7 Πίνακας Ελέγχου
- 8 WINE RACK *

* Ποικίλουν ως προς τον αριθμό ή/και τη θέση, γιάρχει μόνο σε ορισμένα μοντέλα.

HR

Opis uređaja

Izgled

Ove upute za uporabu odnose se na različite modele pa je moguće da slika prikazuje pojedinosti drugačije od onih na uređaju kojeg ste kupili. Opis složenijih dijelova naći ćete na stranicama koje slijede.

- 1 NOŽICA za podešavanje
- 2 Ladica za VOĆE i POVRĆE *
- 3 Pretinac za BOCE
- 4 Food Care Zone 0°C*
- 5 Gumb FUNKCIONIRANJE HLADNJAKA
- 6 Pomični pretinac za RAZNE STVARI *
- 7 Kontrolna ploča
- 8 WINE RACK *

* Broj i/ili položaj mogu biti različiti, samo kod nekih modela.

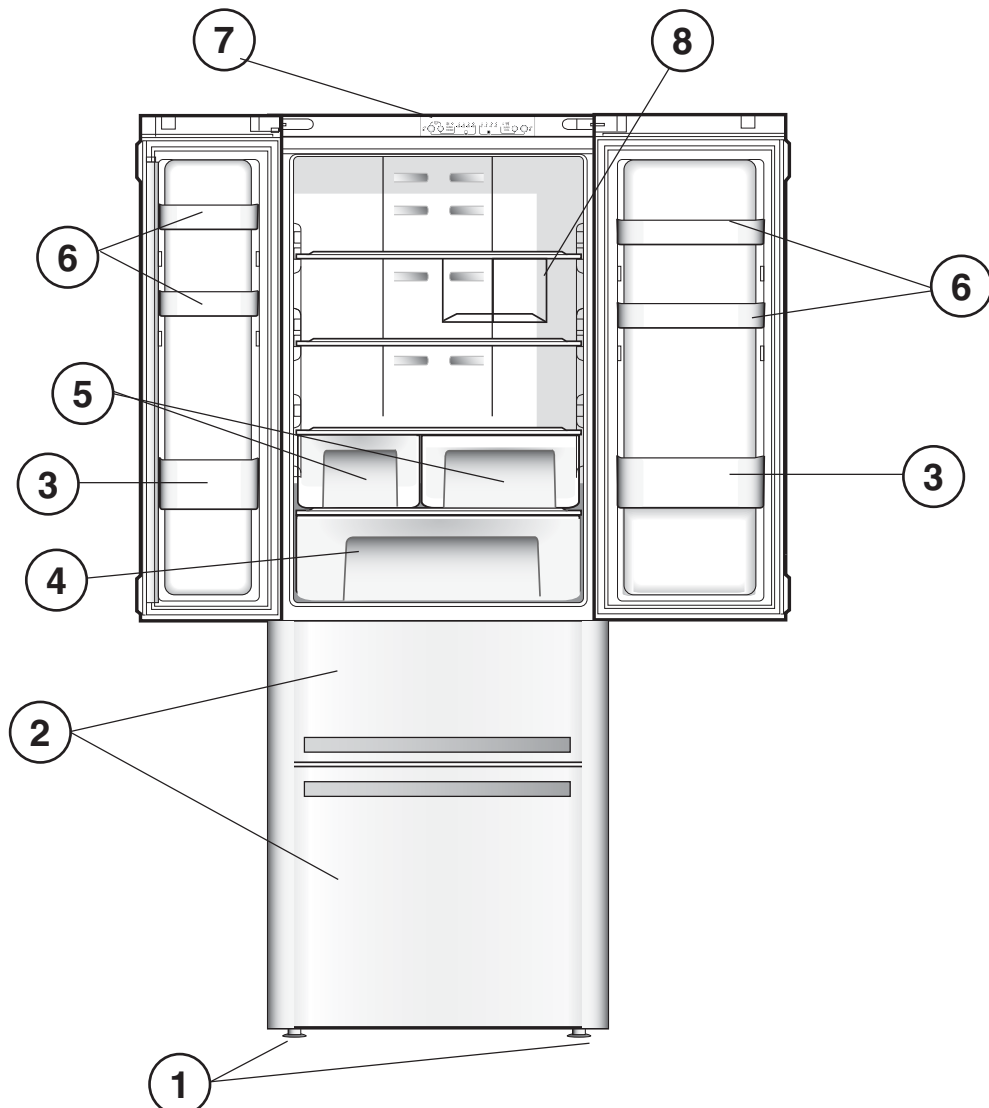

SB

Опис апарата

Општи преглед

Упутство за употребу важи за разне моделе апарата и могуће је да се слика разликује од апарата који сте купили. Опис важнијих детаља се налази на следећим странама

- 1 **НОГАРА** за регулисање
- 2 Одељак **ЗАМРЗАВАЊЕ** и **ЧУВАЊЕ**
- 3 Преградак за **ФЛАШЕ**
- 4 Food Care Zone 0°C*
- 5 Кутија **ВОЋЕ** и **ПОВРЋЕ** *
- 6 Преградак за разне производе, који може да се уклања *
- 7 Контролна Табла
- 8 **WINE RACK** *

* Варијабле за број и/или позицију, постоји само код неких модела.

SK

Popis zariadenia

Celkový pohľad

Pokyny na použitie platia pre rôzne modely, a preto je možné, že na obrázku budú zobrazené súčasti líšiace sa od zakúpeného zariadenia. Popis najzložitejších súčastí je uvedený na nasledujúcich stránkach.

- 1 Nastaviteľné **NOŽIČKY**.
- 2 **MRAZIACI** a **KONZERVAČNÝ** priestor
- 3 **DRŽIAK NA FLAŠE**
- 4 Food Care Zone 0°C*
- 5 Zásuvka **OVOCIE** a **ZELENINA** *
- 6 Vytahovateľný držiak **NA RÔZNE PREDMETY** *
- 7 Ovládací Panel
- 8 **WINE RACK** *

* Líšia sa počtom a/alebo podľa polohy, tvorí súčasť len niektorých modelov.

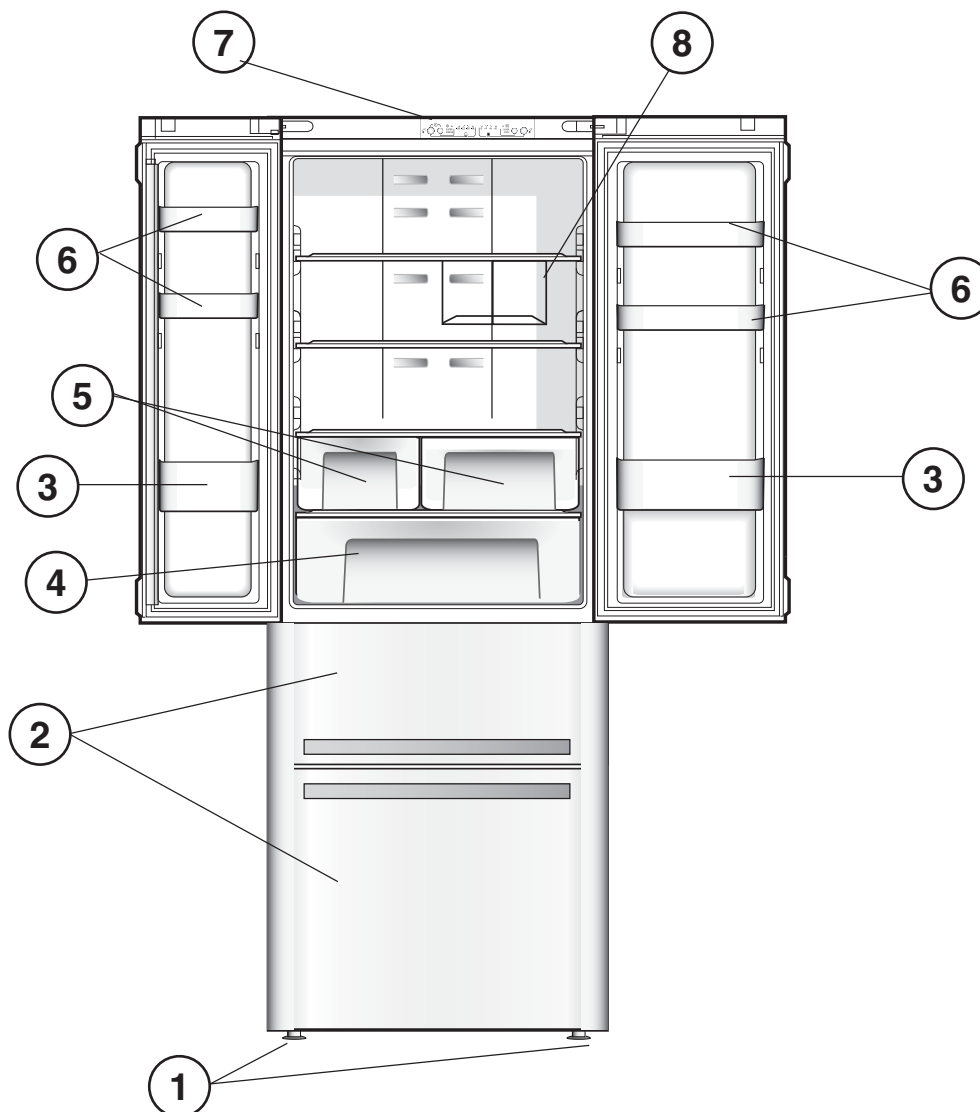

SL

Opis aparata

Skupni pogled

Navodilo za uporabo velja za različne modele, zaradi česar je možno, da slika predstavlja različne detajle glede na kupljeni aparat. Opis bolj zahtevnih delov se nahaja na naslednjih straneh.

- 1 **NOŽICA** za uravnavanje
- 2 Predal **ZAMRZOVANJE** in **SHRANJEVANJE**
- 3 Polica za **STEKLENICE**
- 4 Food Care Zone 0°C*
- 5 Predal **SADJE** in **ZELENJAVA** *
- 6 Kvikljiva polica za **RAZLIČNA ŽIVILA** *
- 7 Nadzorna plošča
- 8 **WINE RACK** *

* Se razlikuje po številki in/ali položaju, imajo samo nekateri modeli.

DK

Beskrivelse af apparatet

Komplet oversigt

Brugervejledningen gælder for de forskellige modeller og derfor er det muligt, at visse funktioner på figuren er anderledes end på det købte apparat. Der findes en mere omfattende beskrivelse af de enkelte funktioner på de efterfølgende sider.

- 1 **INDSTILLINGSBEN.**
- 2 **FRYSE- og OPBEVARINGSRUM**
- 3 Hylderum til **FLASKER.**
- 4 Food Care Zone 0°C*
- 5 Skuffe til **FRUGT** og **GRØNT** *
- 6 Udtrækkeligt hylderum **TIL DIVERSE***
- 7 Kontrolpanel
- 8 **WINE RACK** *

* Kan varieres i antal og/eller placering, findes kun på nogle modeller.

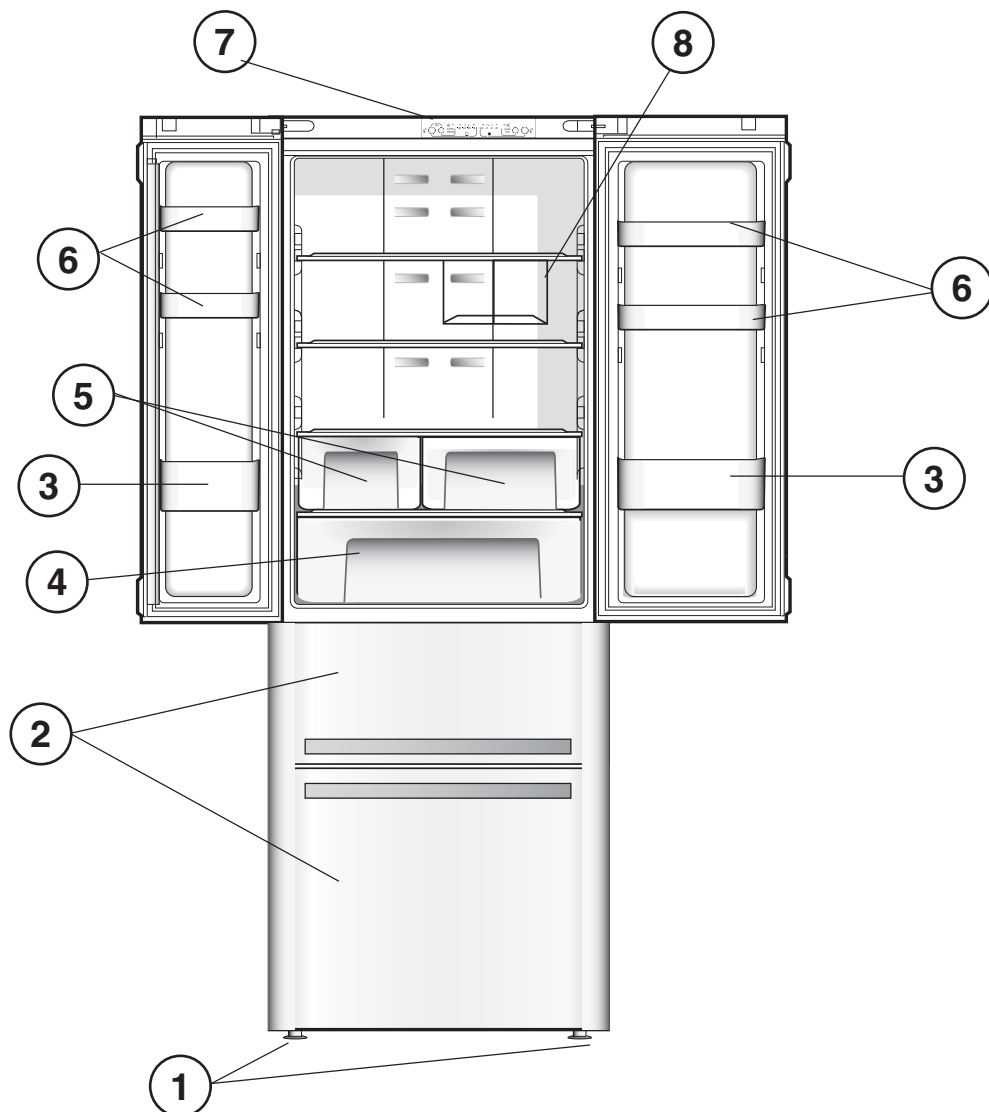

SF

Laitteen kuvaus

Kokonaiskuva

Käyttöohjeet on tarkoitettu eri malleille ja siten on mahdollista, että kuvan tietyt yksityiskohdat poikkeavat ostetusta laitteesta. Tärkeimpien osien kuvaus löytyy seuraavilta sivuilta.

- 1 **SÄÄTÖJALKA**
- 2 **PAKASTUS- ja SÄILYTYSLAATIKKO**
- 3 **PULLOHYLLYKKÖ**
- 4 **Food Care Zone 0°C***
- 5 **HEDELMÄ- ja VIHANNESLAATIKKO ***
- 6 **Irrotettava TAVARAHYLLYKKÖ***
- 7 **Ohjauspaneeli**
- 8 **WINE RACK***

* Määrä ja/tai asento voivat vaihdella, olemassa vain tietyissä malleissa.

NO

Beskrivelse av apparatet

Oversikt

Bruksanvisningen gjelder flere modeller slik at det er mulig at figuren inneholder detaljer som er forskjellig fra det apparatet man har anskaffet. Beskrivelsen av de mer komplekse enhetene finner man på de følgende sidene.

- 1 **FOT** for nivåregulering
- 2 Rommet **INNFrysING** og **OPPBEVARING**
- 3 Hylle **FLASKER**
- 4 **Food Care Zone 0°C***
- 5 Skuffen **FRUKT** og **GRØNNSAKER ***
- 6 Uttrekkbar hylle **SMÅTING-HOLDER ***
- 7 Kontrollpanel
- 8 **WINE RACK ***

* Varierer med hensyn til antall og/eller posisjon, kun på enkelte modeller.

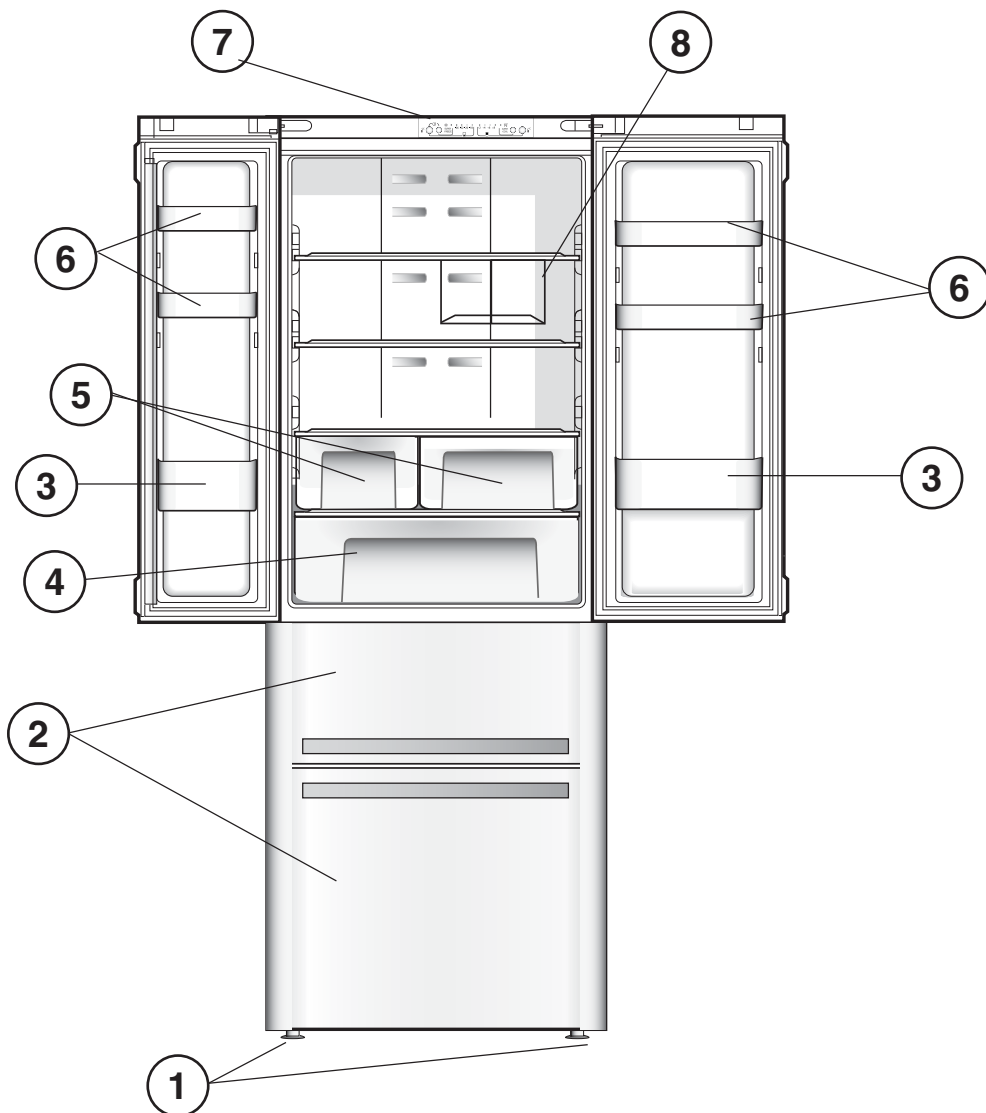

S

Beskrivning av apparaten

Översiktsvy

Anvisningarna angående användning gäller för flera olika modeller och därför kan delar i figuren skilja sig åt i förhållande till din inköpta apparat. Beskrivning av mer komplicerade delar finns på följande sidor.

- 1 **JUSTERFOT**
- 2 Utrymme för **INFrysNING** och **FÖRVARING**
- 3 **FLASKHYLLA**
- 4 Food Care Zone 0°C*
- 5 Låda för **FRUKT** och **GRÖNSAKER** *
- 6 Utdragbar **HYLLA FÖR VAROR** *
- 7 Kontrollpanelen
- 8 **WINE RACK** *

* Variabler för nummer och/eller position, finns endast på vissa modeller.

RU

Описание изделия

Общий вид

Руководство по эксплуатации относится к нескольким моделям, поэтому возможно, что на рисунке показаны детали, отличные от приобретенного вами изделия. Описание наиболее сложных комплектующих приведено на следующих страницах.

- 1 **НОЖКА** для выравнивания
- 2 Ниша **ЗАМОРАЖИВАНИЕ** и **ХРАНЕНИЕ**
- 3 Балкончик для **БУТЫЛОК**
- 4 Food Care Zone 0°C*
- 5 Ящик **ОВОЩИ** И **ФРУКТЫ** *
- 6 Съёмный балкончик **ДЛЯ ПРОДУКТОВ** *
- 7 панель управления
- 8 **WINE RACK** *

* Детали, которые могут варьироваться по количеству и/или по расположению, имеется только в некоторых моделях.

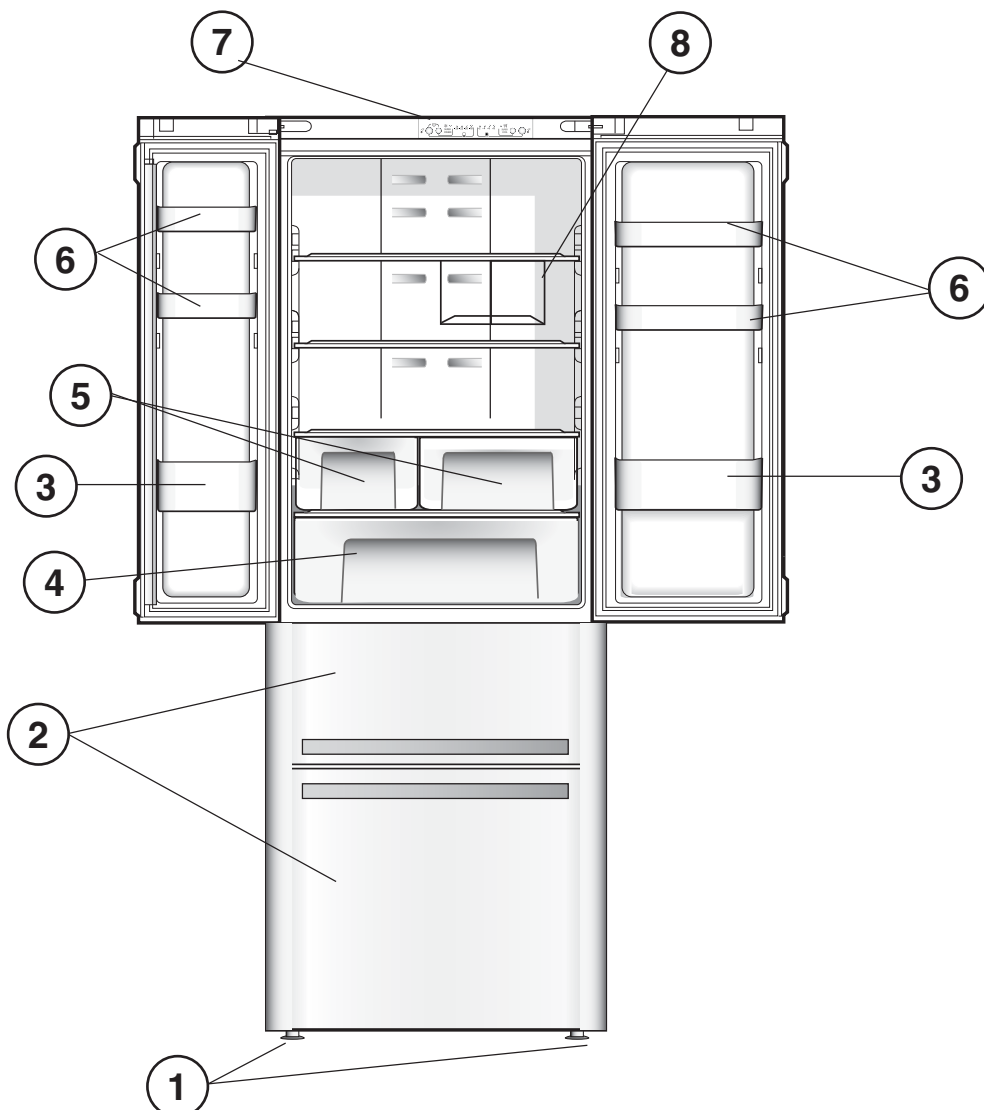

BU

Описание на уреда

Общ изглед

Инструкциите за употреба са валидни за различни модели, поради което е възможно на фигурата да са показани части различни от тези на закупения от вас уред. Описание на по-сложните устройства ще намерите на следващите страници.

- 1 Регулиращо **КРАЧЕ**.
- 2 Отделение за **ЗАМРАЗЯВАНЕ** и **СЪХРАНЕНИЕ**
- 3 Вадещо се рафтче за **БУТИЛКИ**
- 4 Отделение **FOOD CARE ZONE** за месо и риба *
- 5 Чекмедже за **ПЛОДОВЕ** и **ЗЕЛЕНЧУЦИ** *
- 6 Подвижна полица **ЗА РАЗНИ НЕЩА** *
- 7 Контролен панел
- 8 **WINE RACK** *

* Различаващи се по номер и/или разположение, налице само при някои модели.

CZ

Popis zařízení

Celkový pohled

Pokyny k použití platí pro různé modely, a proto je možné, že na obrázku budou zobrazeny součásti odlišující se od zakoupeného zařízení. Popis nejsložitějších součástí je uveden na následujících stránkách.

- 1 Píorieše de reglare.
- 2 **MRAZICÍ** a **KONZERVAČNÍ** prostor
- 3 **DRŽÁK NA LÁHVE**.
- 4 Food Care Zone 0°C*
- 5 Zásuvka **OVOCE** a **ZELENINA** *
- 6 Vyjímatelný držák **NA RŮZNÉ PŘEDMĚTY** *.
- 7 Ovládací panel
- 8 **WINE RACK** *.

* Liší se v počtu a/nebo dle polohy, je součástí pouze některých modelů.

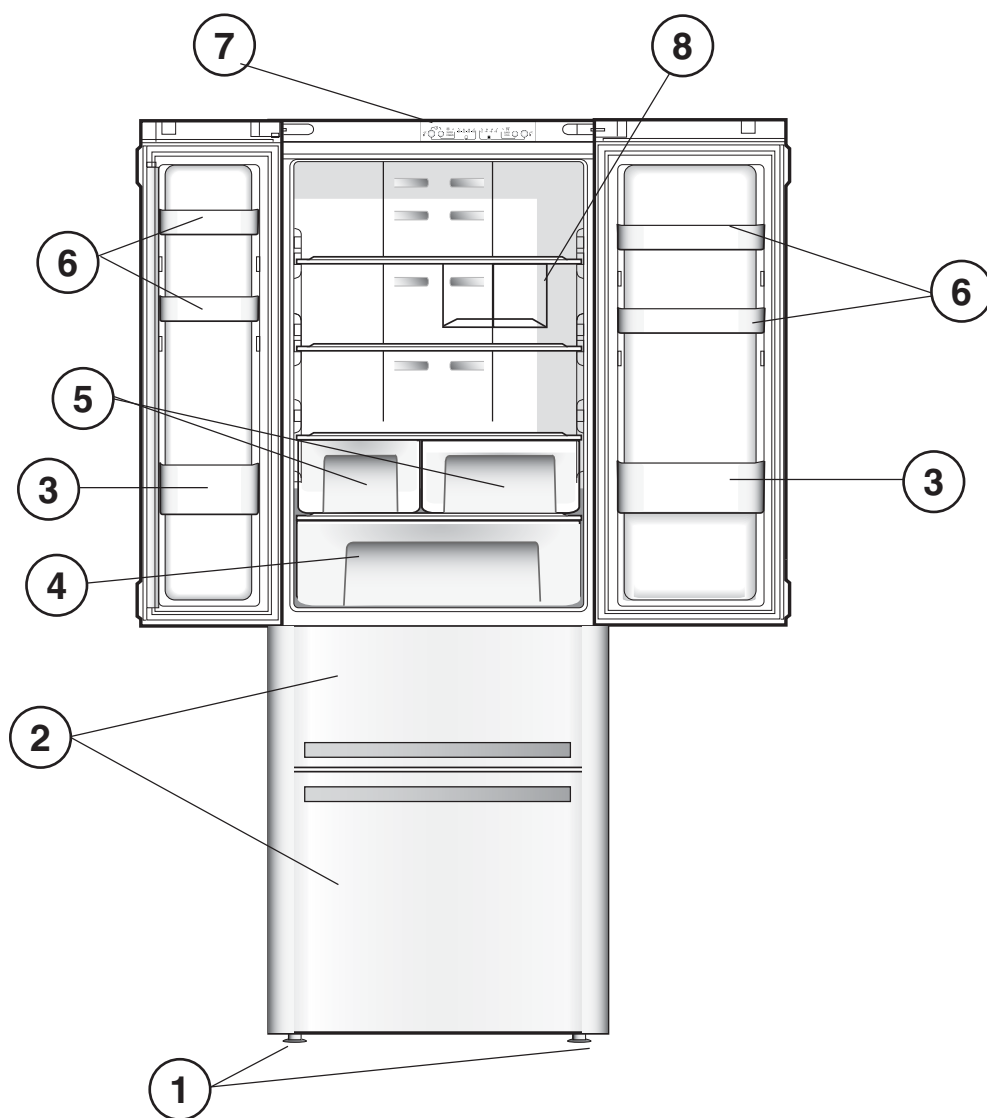

A készülék leírása

Áttekintés

A használati útmutató különböző modellekre érvényes, ezért előfordulhat, hogy az ábra bizonyos részletekben eltér az Ön által megvásárolt készüléktől. Az összetettebb részek leírását a következő oldalakon találja meg.

- 1 Állítható **LÁB**.
- 2 **FAGYASZTÓ** és **TÁROLÓ** fiók
- 3 **ÜVEGTÁROLÓ** polc.
- 4 Food Care Zone 0°C*
- 5 **GYÜMÖLCS** és **ZÖLDSÉG** tároló *
- 6 Kivehető **TÁROLÓ** polc*.
- 7 Áttekintés
- 8 **WINE RACK***.

*A szám és/vagy elhelyezkedés eltérő lehet, csak bizonyos modelleknél található meg.

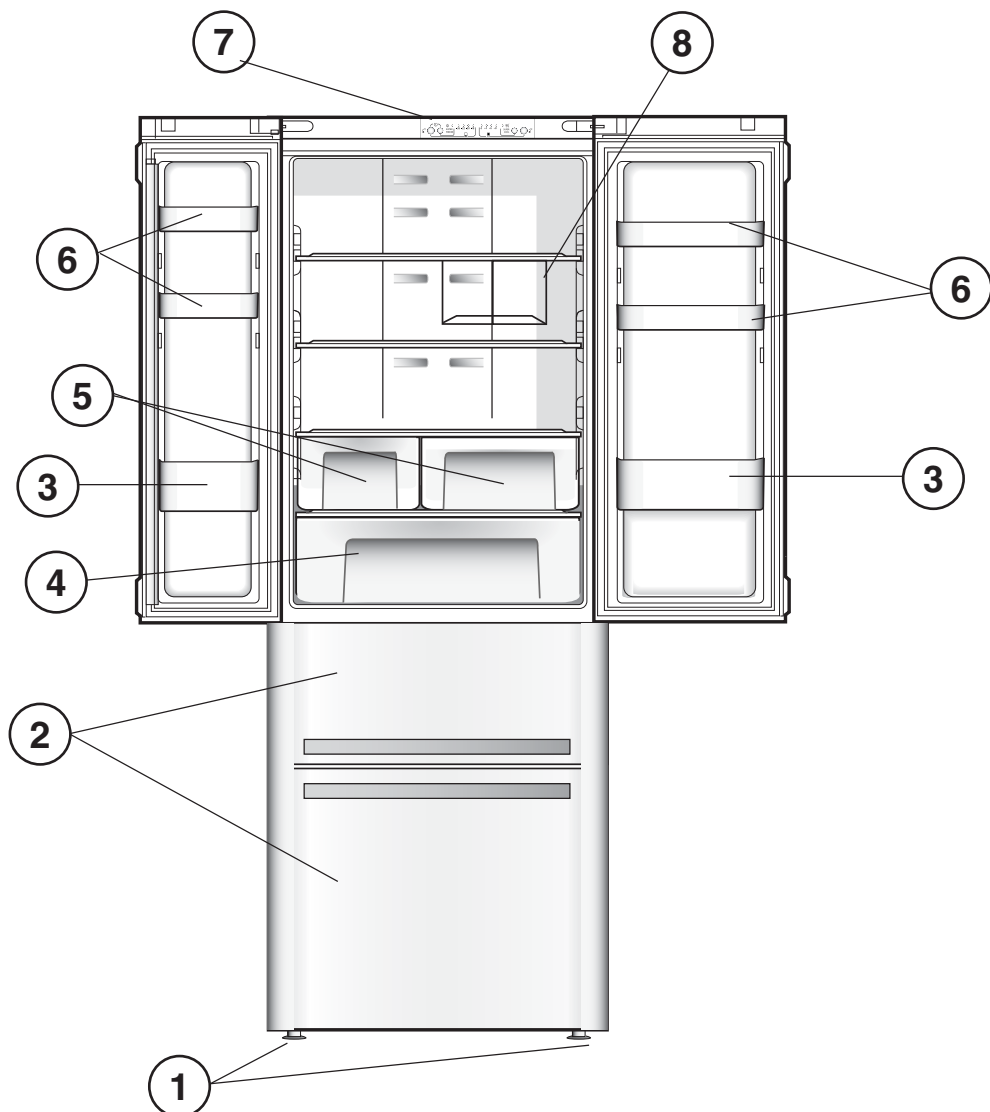

Εγκατάσταση

! Είναι σημαντικό να διατηρήσετε το εγχειρίδιο αυτό για να μπορείτε να το συμβουλευέστε οποιαδήποτε στιγμή. Σε περίπτωση πώλησης, παραχώρησης ή μετακόμισης, βεβαιωθείτε ότι αυτό παραμένει μαζί με τη συσκευή για την πληροφόρηση του νέου ιδιοκτήτη για τη λειτουργία και τις σχετικές προειδοποιήσεις.

! Διαβάστε προσεκτικά τις οδηγίες: υπάρχουν σημαντικές πληροφορίες για την εγκατάσταση, τη χρήση και την ασφάλεια.

Τοποθέτηση και σύνδεση

Τοποθέτηση

1. Τοποθετήστε τη συσκευή σε χώρο καλά αεριζόμενο και χωρίς υγρασία.
2. Μην φράζετε τις πίσω γρίλιες αερισμού: ο συμπιεστής και ο συμπυκνωτής εκπέμπουν θερμότητα και απαιτούν καλό αερισμό για να λειτουργούν καλά και να περιορίζεται η κατανάλωση ηλεκτρικού.
3. Αφήστε μια απόσταση τουλάχιστον 10 cm μεταξύ του επάνω μέρους της συσκευής και των ενδεχόμενων υπερκείμενων επίπλων και τουλάχιστον 5 cm μεταξύ των πλαϊνών και πλευρικών επίπλων/τοιχών.
4. Η συσκευή πρέπει να βρίσκεται μακριά από πηγές θερμότητας (άμεσο ηλιακό φως, ηλεκτρική κουζίνα).
5. Για τη διατήρηση της βέλτιστης απόστασης του προϊόντος από το πίσω τοίχωμα, μοντάρετε τους αποστάτες που υπάρχουν στο κιτ εγκατάστασης ακολουθώντας τις οδηγίες του αντίστοιχου φύλλου.

Οριζοντίωση

1. Εγκαταστήστε τη συσκευή σε δάπεδο ίσιο και ανθεκτικό.
2. Αν το δάπεδο δεν είναι απόλυτα επίπεδο, αντισταθμίστε ξεβιδώνοντας ή βιδώνοντας τα πρόσθια ποδαράκια.

Ηλεκτρική σύνδεση

Μετά τη μεταφορά, τοποθετήστε τη συσκευή κατακόρυφα και περιμένετε τουλάχιστον 3 ώρες πριν τη συνδέσετε στην ηλεκτρική εγκατάσταση. Πριν βάλετε το βύσμα στην ηλεκτρική πρίζα, βεβαιωθείτε ότι:

- η πρίζα διαθέτει γείωση και τηρεί τις εκ του νόμου προδιαγραφές
- η πρίζα είναι σε θέση να δεχτεί το μέγιστο φορτίο ισχύος της μηχανής, που φαίνεται στην ταμπελίστα χαρακτηριστικών στο διαμέρισμα ψυγείου κάτω αριστερά (π.χ. 150 W)
- η τάση τροφοδοσίας κυμαίνεται εντός των τιμών της ταμπελίστας χαρακτηριστικών, που βρίσκεται κάτω αριστερά (π.χ. 220-240 V)
- η πρίζα είναι συμβατή με το βύσμα της συσκευής.
Σε αντίθετη περίπτωση ζητήστε την αντικατάσταση του βύσματος από εξουσιοδοτημένο τεχνικό (βλέπε Τεχνική Υποστήριξη). Μη χρησιμοποιείτε προεκτάσεις και πολυπρίζα.

! Με την εγκατάσταση της συσκευής, το ηλεκτρικό καλώδιο και η ηλεκτρική πρίζα πρέπει να είναι εύκολα προσβάσιμες.

! Το καλώδιο δεν πρέπει να διπλώνει ή να συμπιέζεται.

! Το καλώδιο πρέπει να ελέγχεται περιοδικά και να αντικαθίσταται μόνο από εξουσιοδοτημένους τεχνικούς (βλέπε Τεχνική Υποστήριξη).

! Η επιχείρηση αποποιείται κάθε ευθύνης όταν δεν τηρούνται οι κανόνες αυτοί.

Εκκίνηση και χρήση

Εκκίνηση της συσκευής

! Πριν εκκινήσετε τη συσκευή, ακολουθήστε τις οδηγίες για την εγκατάσταση (βλέπε Εγκατάσταση).

! Πριν συνδέσετε τη συσκευή καθαρίστε καλά τους θαλάμους και τα αξεσουάρ με χλιαρό νερό και διπτανθρακικό.

! Η συσκευή διαθέτει ένα χειριστήριο ελέγχου του κινητήρα που εκκινεί τον συμπιεστή μόνο μετά από περίπου 8 λεπτά από το άναμμα. Αυτό συμβαίνει και μετά από κάθε διακοπή ηλεκτρικής τροφοδοσίας, εκούσιας ή ακούσιας (black out).

1. Εισάγετε το βύσμα στην πρίζα και ανάψτε το προϊόν με το σχετικό κουμπί, Βεβαιωθείτε ότι ανάβει το κίτρινο ενδεικτικό φωτάκι ΘΕΡΜΟΚΡΑΣΙΑ FREEZER και ΘΕΡΜΟΚΡΑΣΙΑ ΨΥΓΕΙΟΥ
2. Μετά από μερικές ώρες θα μπορείτε να τοποθετήσετε τρόφιμα στο ψυγείο.
3. Πατήστε το κουμπί SUPER FREEZE (ταχεία ψύξη): θα ανάψει το μπλε ενδεικτικό φωτάκι SUPER FREEZE. Όταν το ψυγείο φτάσει στην ιδανική θερμοκρασία, το ενδεικτικό φωτάκι σβήνει και μπορείτε να ξεκινήσετε την αποθήκευση των τροφίμων.

Σύστημα ψύξης

No Frost

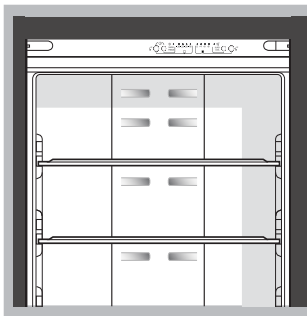

Το No Frost διαχειρίζεται μια συνεχή ροή ψυχρού αέρα που συλλέγει την υγρασία και παρεμποδίζει το σχηματισμό πάγου και πάχνης: στο διαμέρισμα ψυγείου διατηρεί τη σωστή στάθμη υγρασίας και, χάρη στην απουσία πάχνης, διατηρεί την αρχική ποιότητα των τροφίμων. Στο διαμέρισμα ψυγείου αποσοβεί το σχηματισμό πάγου καθιστώντας περιττές τις ενέργειες απόψυξης και παρεμποδίζει τη μεταξύ τους συγκόλληση των τροφίμων.

Μη θέτετε τρόφιμα ή δοχεία πλησίον του πίσω ψυκτικού τοιχώματος, για να μη βουλώσετε τις οπές αερισμού και να διευκολύνεται έτσι ο σχηματισμός συμπυκνώματος.

Να κλείνετε τις φιάλες και να τυλίγετε τα τρόφιμα.

Πώς να χρησιμοποιείτε καλύτερα το ψυγείο

- Χρησιμοποιήστε το κουμπί REFRIGERATOR OPERATION για να ρυθμίσετε τη θερμοκρασία (βλέπε Περιγραφή).
- Πατήστε το κουμπί SUPER COOL (ταχεία ψύξη) για να χαμηλώσετε τη θερμοκρασία σε λίγο χρόνο, για παράδειγμα όταν ο θάλαμος γεμίζει μετά από πολλά ψώνια. Η λειτουργία απενεργοποιείται αυτόματα αφού διανυθεί ο αναγκαίος χρόνος.
- Εισάγετε μόνο κρύα τρόφιμα ή χλιαρά, όχι ζεστά (βλέπε Προφυλάξεις και συμβουλές).
- Να θυμόσαστε ότι τα μαγειρεμένα τρόφιμα δεν διατηρούνται περισσότερο από τα ωμά.
- Μην εισάγετε υγρά σε δοχεία ακάλυπτα: θα προκαλούσαν αύξηση της υγρασίας με αποτέλεσμα το σχηματισμό συμπυκνώματος.

! Για το κλείσιμο των θυρών ψυγείου, προσέξτε στη θέση του αντερείσματος (βλέπε εικόνα)

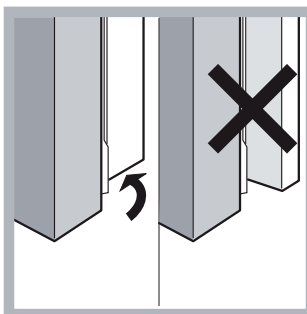

ΡΑΦΙΑ:

Είναι αποσπώμενα και ρυθμιζόμενα σε ύψος χάρη στους αντίστοιχους οδηγούς, για την εισαγωγή δοχείων ή τροφίμων μεγάλων διαστάσεων.

Δείκτης **ΘΕΡΜΟΚΡΑΣΙΑΣ***: για τον εντοπισμό της πλέον ψυχρής περιοχής του ψυγείου.

1. Ελέγξτε αν στο δείκτη φαίνεται καλά το OK (βλέπε εικόνα).



2. Αν δεν εμφανίζεται η ένδειξη OK σημαίνει ότι η θερμοκρασία είναι πολύ υψηλή: Θέστε μια θερμοκρασία πιο ψυχρή και περιμένετε περίπου 10 ώρες μέχρι να σταθεροποιηθεί η θερμοκρασία.
3. Ελέγξτε εκ νέου το δείκτη: αν χρειαστεί, προχωρήστε σε νέα ρύθμιση. Αν έχουν εισαχθεί μεγάλες ποσότητες τροφίμων ή ανοίγει συχνά η πόρτα του ψυγείου, είναι φυσιολογικό να μη δείχνει ο δείκτης OK. Περιμένετε τουλάχιστον 10 h πριν ρυθμίσετε τον επιλογέα ΛΕΙΤΟΥΡΓΙΑΣ ΨΥΓΕΙΟΥ σε μια υψηλότερη θέση.

Πώς να χρησιμοποιείτε καλύτερα τον καταψύκτη

- Χρησιμοποιήστε το κουμπί FREEZER OPERATION για να ρυθμίσετε τη θερμοκρασία (βλέπε Περιγραφή).
- Μην καταψύχετε πάλι τρόφιμα που αποψύχονται ή αποψυγμένα. Τα τρόφιμα αυτά πρέπει να είναι μαγειρεμένα για να καταναλωθούν (εντός 24 ωρών).
- Τα φρέσκα τρόφιμα προς κατάψυξη δεν πρέπει να έρχονται σε επαφή με τα ήδη κατεψυγμένα.
- Για την κατάψυξη τροφίμων με τον πλέον ορθό και ασφαλή τρόπο πρέπει να ενεργοποιήσετε τη λειτουργία SUPER FREEZE 24 ώρες πριν την εισαγωγή του τροφίμου. Μετά την εισαγωγή του τροφίμου, είναι απαραίτητο να ενεργοποιήσετε εκ νέου τη λειτουργία SUPER FREEZE η οποία
- Μη βάζετε στον καταψύκτη γυάλινες φιάλες που περιέχουν υγρά, με πώματα ή ερμητικά κλειστές, γιατί θα μπορούσαν να σπάσουν.
- Η μέγιστη ημερήσια ποσότητα τροφίμων προς κατάψυξη αναφέρεται στην ταμπελίστα χαρακτηριστικών, που βρίσκεται στο διαμέρισμα ψυγείου κάτω αριστερά (παράδειγμα: Kg/24h 4).
- Για να καταψύξετε (αν ο καταψύκτης είναι ήδη σε λειτουργία): Πατήστε το κουμπί ταχείας ψύξης SUPER FREEZE (θα ανάψει το αντίστοιχο μπλε φωτάκι), εισάγετε τα τρόφιμα και κλείστε την πόρτα. Η λειτουργία απενεργοποιείται αυτόματα μετά από 24 ώρες ή όταν έχει επιτευχθεί η βέλτιστη θερμοκρασία (η ενδεικτική λυχνία σβήνει)

! Μην αποθέσετε τρόφιμα ιδιαίτερα ογκώδη στο τμήμα του επάνω συρταριού του freezer που είναι για Ice Device, όπου υπάρχει.

! Κατά την κατάψυξη αποφεύγετε να ανοίγετε την πόρτα.

! Μην ανοίγετε την πόρτα του καταψύκτη, σε περίπτωση διακοπής ρεύματος ή βλάβης: με τον τρόπο αυτόν τα κατεψυγμένα, ταχείας και βραδείας κατάψυξης, θα συντηρηθούν χωρίς αλλοιώσεις για περίπου 9-14 ώρες.

Συρτάρι **ΦΡΟΥΤΩΝ και ΛΑΧΑΝΙΚΩΝ***

Τα συρτάρια φρούτων και λαχανικών τα οποία διαθέτει το ψυγείο είναι κατάλληλα σχεδιασμένα με σκοπό να διατηρούνται φρέσκα και μυρωδάτα τα φρούτα και τα λαχανικά.

Ανοίξτε το ρυθμιστή υγρασίας (θέση Β), εάν θέλετε να αποθηκεύσετε τρόφιμα σε υγρό με λιγότερη υγρασία, όπως λαχανικά, ή κλείστε τον

(θέση Α) για την αποθήκευση τροφίμων σε περιβάλλον με περισσότερη υγρασία, όπως τα φρούτα.

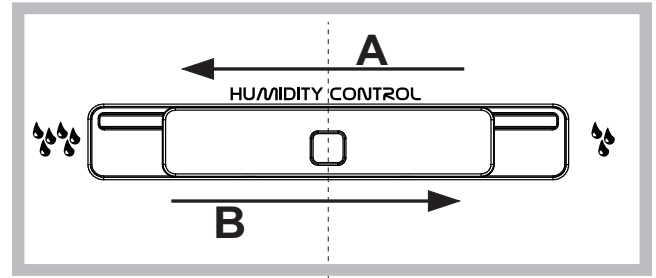

Hidden Shelf*

Υπάρχει ράφι στο εσωτερικό του καταψύκτη που βρίσκεται μεταξύ των άνω και κάτω καλαθιών του καταψύκτη. Για πρόσβαση στο ράφι, αφαιρέστε το καλάθι της επάνω πόρτας του καταψύκτη. Το ράφι μπορεί να αποσπαστεί έξω από τον καταψύκτη τραβώντας το από το μπροστινό άκρο.

Συνιστάται να χρησιμοποιείτε το ράφι μόνο για αποθήκευση μακροχρόνια.

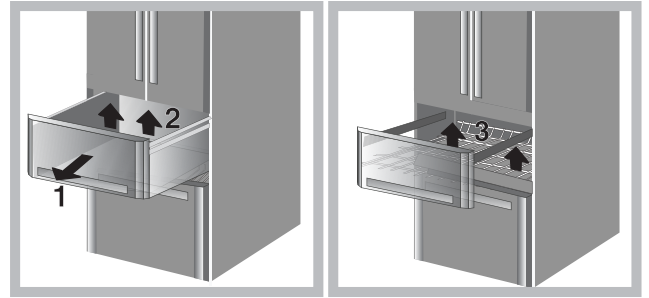

ICE DEVICE*

Πάρτε και γεμίστε με νερό τις ειδικές παγοθήκες και επαναποθετήστε τις στην περιοχή του Ice Device. Μετά από περίπου 2 ώρες τα παγάκια θα είναι έτοιμα. Για να πάρετε τον πάγο αρκεί να στρέψετε δεξιά τους δύο επιλογείς: τα παγάκια θα πέσουν στο υποκείμενο δοχείο, έτοιμα να σερβιριστούν (βλέπε εικόνα).

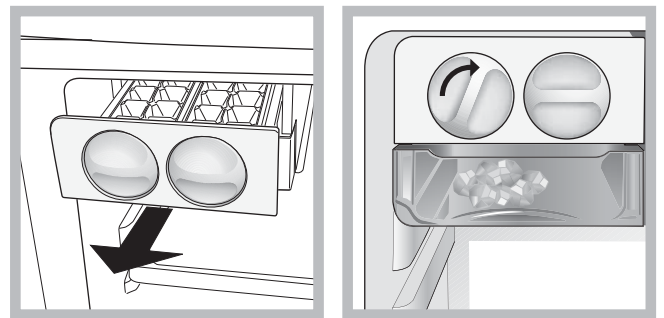

Αν χρειάζεστε περισσότερο χώρο αποθήκευσης, η **ΣΥΣΚΕΥΗ ΠΑΓΟΥ** μπορεί να εξαχθεί πιέζοντας στο επάνω μέρος της συσκευής πάγου.

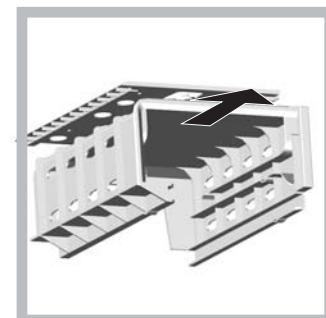

* Ποικίλουν ως προς τον αριθμό ή/και τη θέση, γιάρχει μόνο σε ορισμένα μοντέλα.

Food Care Zone 0°C*: Διαμέρισμα για τη διατήρηση της φρεσκάδας κρεατικών και ψαρικών. Λόγω της χαμηλής θερμοκρασίας του διαμερίσματος (-2/+3) και στο διαφανές καπάκι που προστατεύει από οξειδωση και μαύρισμα, τα τρόφιμα μπορούν να αποθηκευτούν μέχρι και μια εβδομάδα. Μπορεί επίσης να χρησιμοποιηθεί και για «κρούα πιάτα». Δεν ενδείκνυται για φρούτα, λαχανικά και σαλάτες.

Συντήρηση και φροντίδα

Διακόψτε την παροχή ηλεκτρικού ρεύματος

Κατά τις εργασίες καθαρισμού και συντήρησης είναι απαραίτητο να απομονώνετε τη συσκευή από το δίκτυο τροφοδοσίας:

- 1 πατήστε το Κουμπί FREEZER OPERATION και το Κουμπί SUPER FREEZE για 3 δευτερόλεπτα για την απενεργοποίηση του προϊόντος
2. βγάλτε το βύσμα από την πρίζα.

! Αν δεν εκτελεστεί η διαδικασία αυτή μπορεί να σημάνει ο συναγεμμός: αυτός δεν αποτελεί σύμπτωμα ανωμαλίας. Για την αποκατάσταση της κανονικής λειτουργίας επανεισάγετε το βύσμα, πατήστε τα κουμπιά ΛΕΙΤΟΥΡΓΙΑ ΚΑΤΑΨΥΚΤΗ και SUPER FREEZE και θέστε τη ΛΕΙΤΟΥΡΓΙΑ ΚΑΤΑΨΥΚΤΗ στην επιθυμητή τιμή.

Καθαρίστε τη συσκευή

- Τα εξωτερικά μέρη, τα εσωτερικά μέρη και τα λαστιχένια περιβλήματα καθαρίζονται με ένα σφουγγαράκι βρεγμένο σε χλιαρό νερό και διπτανθρακικό νάτριο ή ουδέτερο σαπούνι. Μη χρησιμοποιείτε διαλύτες, αποξυστικά, χλωρίνη ή αμμωνία.
- Τα αποσπώμενα αξεσουάρ μπορούν να τεθούν σε μπάνιο ζεστού νερού και σαπουνιού ή απορρυπαντικού πιάτων. Ξεβγάλετε τα και στεγνώστε τα επιμελώς.
- Το πίσω μέρος της συσκευής τείνει να καλύπτεται από σκόνη, που μπορεί να απομακρυνθεί χρησιμοποιώντας προσεκτικά, αφού έχετε σβήσει τη συσκευή και την βγάλατε από την ηλεκτρική πρίζα, το μακρύ στόμιο της ηλεκτρικής σκούπας, σε μεσαία ισχύ.

Απομακρύνετε μούχλα και δυσοσμίες

- Η συσκευή είναι κατασκευασμένη με υλικά υγιεινής που δεν μεταδίδουν οσμές. Για τη διατήρηση του χαρακτηριστικού αυτού πρέπει τα τρόφιμα να είναι πάντα προστατευμένα και καλά κλεισμένα. Αυτό θα αποτρέψει επίσης και το σχηματισμό λεκέδων.
- Στην περίπτωση που θέλετε να σβήσετε τη συσκευή για μεγάλο χρονικό διάστημα, καθαρίστε το εσωτερικό και αφήστε τις πόρτες ανοιχτές.

Λειτουργία I Care

Η λειτουργία I Care μπορεί να ενεργοποιηθεί για τη βελτιστοποίηση της ενεργειακής κατανάλωσης. Αυτή η λειτουργία ενεργοποιείται κρατώντας πατημένο ταυτόχρονα για τουλάχιστον 6 δευτερόλεπτα το κουμπί SUPERCOOL και το κουμπί λειτουργίας ψυγείου. Με την ενεργοποίηση της λειτουργίας θα ανάψουν 4 ενδεικτικά φωτάκια για 2 δευτερόλεπτα: Ενδεικτικό φωτάκι SUPER COOL, ενδεικτικό φωτάκι SUPER FREEZE και δύο ενδεικτικά φωτάκια θερμοκρασιών, ένα για το ψυγείο και ένα για τον καταψύκτη. Μετά από 5 δευτερόλεπτα το interface εισέρχεται σε κατάσταση εξοικονόμησης ενέργειας και τα ενδεικτικά φωτάκια σβήνουν. Το interface παραμένει σβηστό ακόμη και στο άνοιγμα της πόρτας. Αρκεί να πατήσετε ένα οποιοδήποτε κουμπί για να το ανάψετε πάλι. Μπορείτε να τροποποιήσετε τη θερμοκρασία πατώντας τα κουμπιά ρύθμισης. Η βελτιστοποίηση της κατανάλωσης θα συμβεί μετά από 48 ώρες από την ενεργοποίηση της λειτουργίας. Για την απενεργοποίηση της λειτουργίας I Care, σβήστε το προϊόν (Βλέπε περιγραφή). Το προϊόν μπορεί εκ νέου να ανάψει για την κανονική λειτουργία. Σε χώρους με υγρασία, με τη λειτουργία I Care ενεργή, μπορεί να εμφανιστεί σχηματισμός συμπυκνώματος στις πόρτες. Απενεργοποιώντας τη λειτουργία αποκαθίστανται οι σπάνταρ συνθήκες του προϊόντος.

Αντικατάσταση της λυχνίας

Ο νέος φωτισμός με led, χάρη στο έντονο διαχεόμενο φως, επιτρέπει μια σαφή θέαση κάθε τροφίμου χωρίς ζώνες σκιερές. Σε περίπτωση που χρειαστεί να αντικαταστήσετε το led, απευθυνθείτε στην υπηρεσία Τεχνικής Υποστήριξης.



Προφυλάξεις και συμβουλές

! Η συσκευή σχεδιάστηκε και κατασκευάστηκε σύμφωνα με τους διεθνείς κανόνες ασφαλείας. Οι προειδοποιήσεις αυτές παρέχονται για λόγους ασφαλείας και πρέπει να διαβαστούν προσεκτικά.



Η συσκευή αυτή είναι σύμφωνη με τις ακόλουθες Κοινοτικές Οδηγίες:
 - 73/23/CEE της 19/02/73 (Χαμηλή Τάση) και μεταγενέστερες τροποποιήσεις.
 - 89/336/CEE της 03/05/89 (Ηλεκτρομαγνητική Συμβατότητα) και μεταγενέστερες τροποποιήσεις.
 - 2002/96/CE.

Γενική ασφάλεια

- Η συσκευή σχεδιάστηκε για μη επαγγελματική χρήση στο εσωτερικό κατοικίας.
- Η συσκευή πρέπει να χρησιμοποιείται για τη συντήρηση και κατάψυξη τροφίμων, μόνο από ενήλικα άτομα και σύμφωνα με τις οδηγίες που αναφέρονται στο παρόν εγχειρίδιο.
- Η συσκευή δεν εγκαθίσταται σε εξωτερικό χώρο, ακόμη κι αν ο χώρος σκεπάζεται, γιατί είναι πολύ επικίνδυνο να την αφήνετε εκτεθειμένη στη βροχή και στην κακοκαιρία.
- Μην αγγίζετε τη συσκευή με γυμνά πόδια ή με τα χέρια ή τα πόδια βρεγμένα.
- Μην αγγίζετε τα εσωτερικά ψυκτικά μέρη: υπάρχει κίνδυνος εγκαύματος ή τραυματισμού.
- Μη βγάλετε το βύσμα από το ρεύμα τραβώντας το καλώδιο, αλλά πιάνοντας το βύσμα.
- Δεν αρκεί μόνο το σβήσιμο του προϊόντος για τη διακοπή όλων των ηλεκτρικών συνδέσεων.
- Σε περίπτωση βλάβης, σε καμία περίπτωση μην επεμβαίνετε στους εσωτερικούς μηχανισμούς για επισκευή.
- Μη χρησιμοποιείτε στο εσωτερικό των διαμερισμάτων συντήρησης κατεψυγμένων τροφίμων, εργαλεία κοφτερά και αιχμηρά ή ηλεκτρικές συσκευές αν αυτές δεν είναι του τύπου που εγκρίνει ο κατασκευαστής
- Μη βάζετε στο στόμα κύβους που μόλις βγάλατε από τον καταψύκτη.
- Η συσκευή αυτή δεν είναι κατάλληλη για χρήση από άτομα (συμπεριλαμβανομένων των παιδιών) με μειωμένες φυσικές, αισθησιακές ή νοητικές ικανότητες ή χωρίς εμπειρία και γνώση, εκτός κι αν επιτηρούνται ή έχουν εκπαιδευτεί σχετικά με τη χρήση της συσκευής από άτομο υπεύθυνο για την ασφάλειά τους. Τα παιδιά θα πρέπει να επιτηρούνται για να είστε σίγουροι ότι δεν παίζουν με τη συσκευή.
- Οι συσκευασίες δεν είναι παιχνίδια για παιδιά.

Διάθεση

- Διάθεση του υλικού συσκευασίας: να τηρείτε τους τοπικούς κανόνες, έτσι οι συσκευασίες θα μπορούν να επαναχρησιμοποιηθούν.
- Η ευρωπαϊκή οδηγία 2002/96/EK για τα Απόβλητα Ηλεκτρικού και Ηλεκτρονικού Εξοπλισμού (ΑΗΗΕ), απαιτεί ότι οι παλαιές οικιακές ηλεκτρικές συσκευές δεν πρέπει να αποβάλλονται μαζί με τα υπόλοιπα απόβλητα του δημοτικού δικτύου. Οι παλαιές συσκευές πρέπει να συλλεχθούν χωριστά προκειμένου να βελτιστοποιηθούν η αποκατάσταση και η ανακύκλωση των υλικών που περιέχουν και με σκοπό τη μείωση των βλαβερών επιπτώσεων στην ανθρώπινη υγεία και το περιβάλλον. Το σύμβολο με το διεγραμμένο "δοχείο αποβλήτων" στο προϊόν υπενθυμίζει σε σας την υποχρέωσή σας, πως όταν επιθυμείτε να πετάξετε τη συσκευή, πρέπει να συλλεχθεί χωριστά.
Οι καταναλωτές θα πρέπει να απευθύνονται στις τοπικές αρχές ή στα καταστήματα λιανικής για πληροφορίες που αφορούν τη σωστή διάθεση των παλαιών ηλεκτρικών συσκευών.

Εξοικονόμηση και σεβασμός στο περιβάλλον

- Εγκαταστήστε τη συσκευή σε δροσερό και καλά αεριζόμενο περιβάλλον, προστατέψτε τη από την άμεση έκθεση στις ηλιακές ακτίνες, μη την τοποθετείτε πλησίον πηγών θερμότητας.
- Για να εισάγετε ή να εξάγετε τα τρόφιμα, ανοίγετε τις πόρτες της συσκευής για όσο μικρότερο διάστημα γίνεται. Κάθε άνοιγμα των θυρών προξενεί σημαντική κατανάλωση ενέργειας.
- Μη γεμίζετε με πολλά τρόφιμα τη συσκευή: για καλύτερη συντήρηση, το ψύχος πρέπει να κυκλοφορεί ελεύθερα. Αν παρεμποδιστεί η κυκλοφορία, ο συμπιεστής θα δουλεύει συνεχώς.
- Μην εισάγετε ζεστά τρόφιμα: θα ανέβαζαν την εσωτερική θερμοκρασία αναγκάζοντας το συμπιεστή σε υπερβολικό φόρτο εργασίας, με υπερβολική κατανάλωση ηλεκτρικής ενέργειας.

Ανωμαλίες και λύσεις

Μπορεί να τύχει να μη λειτουργεί η συσκευή. Πριν τηλεφωνήσετε στην Τεχνική Υποστήριξη (βλέπε *Τεχνική Υποστήριξη*), ελέγξτε αν πρόκειται για πρόβλημα που αντιμετωπίζεται εύκολα με τη βοήθεια του ακόλουθου καταλόγου.

Κανέναν φωτεινό δείκτη δεν είναι αναμμένος.

- Αν δεν είναι ενεργή η Λειτουργία I Care (βλέπε σχετική ενότητα), το βύσμα δεν είναι βαλμένο στην ηλεκτρική πρίζα ή όχι καλά για να κάνει επαφή ή στο σπίτι δεν υπάρχει ρεύμα.

Ο κινητήρας δεν ξεκινάει.

- Η συσκευή διαθέτει έλεγχο του κινητήρα (βλέπε *Εκκίνηση και χρήση*).

Τα ενδεικτικά φωτάκια ανάβουν ασθενικά.

- Βγάλτε το βύσμα και ξαναβάλτε το στην πρίζα αφού το γυρίσετε γύρω από τον εαυτό του.

a) Ηχεί ο συναγερμός.

- Η πόρτα του ψυγείου έμεινε ανοιχτή για περισσότερο από δύο λεπτά. Το ηχητικό σήμα σταματάει με το κλείσιμο της πόρτας. Ή δεν εκτέλεστηκε σωστά η διαδικασία σβησίματος (βλέπε *Συντήρηση*).

b) Χτυπάει ο συναγερμός και αναβοσβήνουν τα δύο μπλε ενδεικτικά φωτάκια.

- Η συσκευή επισημαίνει υπερβολική θέρμανση του καταψύκτη. Συνιστάται ο έλεγχος της κατάστασης των τροφίμων: μπορεί να χρειαστεί να τα πετάξετε.



+ ηχητικό σήμα = Θέρμανση υπερβολική

c) Ηχεί ο συναγερμός και αναβοσβήνουν τα δύο κίτρινα μπλε ενδεικτικά φωτάκια και το πράσινο. Στο ψυγείο τα τρόφιμα παγώνουν.

- Η συσκευή επισημαίνει επικίνδυνη θέρμανση του καταψύκτη: τα τρόφιμα πρέπει να πεταχτούν.



+ ηχητικό σήμα = Θέρμανση επικίνδυνη

b/c) Σε αμφότερες τις περιπτώσεις ο καταψύκτης θα διατηρηθεί σε μια θερμοκρασία γύρω στους 0°C για να μην καταψυχθούν εκ νέου τα τρόφιμα.

- Για την αποκατάσταση της φυσιολογικής λειτουργίας το προϊόν θα πρέπει να σβήσει και να ανάψει με κουμπιά από τον πίνακα ελέγχου (βλέπε περιγραφή)

Το ψυγείο και ο καταψύκτης ψύχουν λίγο.

- Οι πόρτες δεν κλείνουν καλά ή τα περιβλήματα είναι φθαρμένα.
- Οι πόρτες ανοίγουν πολύ συχνά.
- Οι επιλογές ΛΕΙΤΟΥΡΓΙΑΣ δεν είναι σε σωστή θέση (βλέπε Περιγραφή).
- Το ψυγείο ή ο καταψύκτης γεμίσανε υπερβολικά.

Στο ψυγείο τα τρόφιμα παγώνουν.

- Η θερμοκρασία δεν είναι σωστά ρυθμισμένη (βλέπε περιγραφή)
- Τα τρόφιμα είναι πλησίον των οπών αερισμού.

Ο κινητήρας λειτουργεί αδιαλείπτως.

- Το κουμπί SUPER FREEZE έχει πατηθεί (ταχεία κατάψυξη): το μπλε φωτάκι SUPER FREEZE είναι αναμμένο ή αναβοσβήνει (βλέπε Περιγραφή).
- Η πόρτα δεν είναι καλά κλεισμένη ή ανοίγει συνεχώς.
- Η θερμοκρασία του εξωτερικού περιβάλλοντος είναι πολύ υψηλή.

Η συσκευή εκπέμπει πολύ θόρυβο.

- Η συσκευή δεν εγκαταστάθηκε σε επίπεδο δάπεδο (βλέπε Εγκατάσταση).
- Η συσκευή εγκαταστάθηκε μεταξύ επίπλων ή αντικειμένων που δονούνται και εκπέμπουν θορύβους.
- Το εσωτερικό ψυκτικό αέριο παράγει ένα ελαφρύ θόρυβο ακόμη και όταν ο συμπιεστής είναι ανενεργός: δεν είναι ελάττωμα, είναι φυσιολογικό.

Postavljanje

! Vrlo je važno čuvati ovaj priručnik da bude na dohvatu ruke u svakom trenutku. U slučaju prodaje, ustupanja ili seljenja, priručnik treba ostati zajedno s uređajem kako bi se i novog vlasnika upoznalo s funkcioniranjem i upozorenjima koji se odnose na uređaj.

! Pozorno pročitajte ove upute: one sadrže važne podatke o postavljanju, uporabi i sigurnosti.

Položaj i priključenje

Položaj

1. Uređaj treba smjestiti u dobro prozračenoj prostoriji bez vlage.
2. Nemojte zapriječiti stražnje rešetkaste otvore za ventilaciju: kompresor i kondenzator ispuštaju toplinu i zahtijevaju dobro prozračivanje da bi mogli funkcionirati dobro i bez nepotrebnog trošenja električne struje.
3. Ostavite udaljenost od najmanje 10 cm između gornjeg dijela uređaja i namještaja koji se nalazi iznad hladnjaka te najmanje 5 cm između bočnih strana hladnjaka i namještaja/zidova.
4. Hladnjak mora biti daleko od izvora topline (izravne sunčeve svjetlosti, električnog štednjaka).
5. Da bi ste osigurali najpovoljniju udaljenost uređaja od zida iza njega, montirajte odstoynike dostavljene u opremi za postavljanje, slijedeći upute navedene na odgovarajućem listu.

Niveliranje

1. Postavite hladnjak na ravan i tvrd pod.
2. Ako pod nije savršeno vodoravan, razliku možete ispraviti odvijanjem ili navijanjem prednjih nožica.

Električni priključak

Nakon prijevoza namjestite uređaj okomito i počekaite barem 3 sata prije priključivanja na električnu instalaciju. Prije stavljanja utikača u utičnicu, provjerite da:

- utičnica ima uzemljenje po zakonskim propisima;
 - utičnica može podnijeti maksimalnu snagu uređaja naznačenu na pločici s karakteristikama koja se nalazi unutar hladnjaka dole lijevo (npr. 150 W);
 - se napon uređaja nalazi među vrijednostima naznačenim na pločici s karakteristikama koja se nalazi unutar hladnjaka dole lijevo (npr. 220-240 V);
 - utičnica odgovara utikaču na uređaju.
- U suprotnom, zatražite da vam ovlaštenu tehničar zamijeni utikač (vidi *Servisiranje*); nemojte koristiti produžne kabele ni višestruke utičnice.

! Električni kabel i utičnica postavljenog uređaja moraju biti lako dostupni.
! Ne smije se savijati kabel ni pritiskati ga teretom.
! S vremenom na vrijeme provjerite kabel; smiju ga zamijeniti samo ovlaštenu tehničari (vidi *Servisiranje*).
! **Poduzeće otklanja svaku odgovornost u slučaju ne poštivanja ovih propisa.**

Pokretanje i uporaba

Pokretanje uređaja

! Prije pokretanja uređaja slijedite upute za postavljanje (vidi *Postavljanje*).

! Prije priključivanja, dobro očistite unutrašnjost i dodatne dijelove mlakom vodom i sodom bikarbonom.

! Uređaj posjeduje osigurač za provjeru motora koji pokreće kompresor tek nakon otprilike 8 minuta poslije uključivanja. Do toga dolazi i nakon svakog prekida električne struje, namjernog ili slučajnog (black out).

1. Ukopčajte utikač u utičnicu i uključite proizvod pomoću odgovarajućeg dugma, uvjerite se da se upalila žuta kontrolna žaruljica TEMPERATURA ZAMRZIVAČA i TEMPERATURA HLADNJAKA
2. Nakon nekoliko sati možete staviti hranu u hladnjak.
3. Pritisnite tipku SUPER FREEZE (brzo zamrzavanje): pali se kontrolna žaruljica SUPER FREEZE. Kad hladnjak dostigne optimalnu temperaturu, kontrolno svjetlo se gasi i možete početi spremati hranu.

Sustav hlađenja

NOFROST

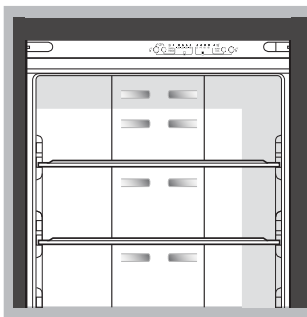

Prepoznajte ga se po okcima za zračenje na stijenkama u dnu hladnjaka i ledenice.

”NO FROST” omogućuje neprekidno protjecanje hladnog zraka koji uklanja vlagu i sprječava stvaranje leda iinja: u hladnjaku održava neophodnu razinu vlage, a zahvaljujući nedostatkuinja kakvoća namirnica se ne mijenja; u ledenici sprječava stvaranje leda onemogućavajući da se namirnice zalijepe jedna za drugu, što znači i da nije potrebno uklanjatiinja. Nemojte stavljati namirnice ili posude blizu stražnje rashladne stijenke kako ne biste zapriječili otvore za zračenje i tako olakšali stvaranje pare. Zatvorite boce i umotajte namirnice.

Kako bolje koristiti hladnjak

- Za podešavanje temperature, koristite dugme RAD HLADNJAKA (vidi Opis).
- Stavite u hladnjak samo hladne ili tek mlake namirnice, ali ne i tople (vidi “Mjere opreznosti i savjeti”).
- Imajte u vidu da kuhana hrana ne traje mnogo duže od sirove.
- Nemojte stavljati u hladnjak tekućine u otkrivenim posudama: one bi izazvale povišenje vlage, a samim time i stvaranje pare.

! Prilikom zatvaranja vrata hladnjaka pazite na položaj okomitog dijela okvira (vidi sliku)

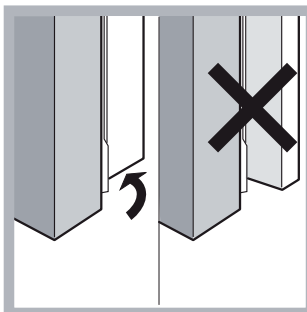

POLICE:

Možete ih izvući i podesiti visinu njihovog položaja zahvaljujući odgovarajućim nosačima, tako da na njih smjestite posude ili namirnice velikih dimenzija.

Pokazatelj **TEMPERATURE***: pokazuje najhladniji dio hladnjaka.

1. Provjerite da se na pokazatelju jasno vidi natpis "OK" (vidi sliku).



2. Ako se ne pojavi natpis "OK", znači da je temperatura previsoka: postavite hladniju temperaturu i čekajte otprilike 10 sati dok se temperatura ne ustali.
3. Ponovno provjerite pokazatelj: ako je potrebno, ponovite podešavanje. Ako stavite veliku količinu namirnica u hladnjak ili često otvarate njegova vrata, normalno je da pokazatelj ne označava "OK". Počekajte barem 10 h prije namještanja gumba **FUNKCIONIRANJE HLADNJAČA** na veći broj.

Kako bolje koristiti ledenicu

- Podesite temperaturu pomoću gumba **FUNKCIONIRANJE LEDENICE** (vidi "Opis").
- Nemojte ponovno zaleđivati namirnice koje su se počele odleđivati ili one već odleđene: njih morate skuhati i pojesti (u roku od 24 sata).
- Svježe namirnice koje treba zaleđiti ne smije se stavljati u dodir s onima već zaleđenim: stavite ih u gornji spremnik za **ZALEĐIVANJE** i **OČUVANJE**, gdje se temperatura spušta i do ispod -18°C te jamči zadovoljavajuću brzinu zaleđivanja.
- Kako biste namirnice zamrznuli na najpravilniji i najsigurniji način, funkciju **SUPER FREEZE** (brzo zamrzavanje) trebate aktivirati 24 sata prije stavljanja namirnica. Nakon stavljanja namirnica potrebno je ponovno aktivirati funkciju **SUPER FREEZE**, koja će se – nakon 24 sata – automatski deaktivirati.
- Nemojte u ledenicu stavljati staklene boce koje sadrže tekućine, začepljene ili hermetički zatvorene, jer bi se mogle rasprsnuti.
- Najveća dozvoljena dnevna količina namirnica za zaleđivanje navodi se na pločici s karakteristikama koja se nalazi dole lijevo u hladnjaku (primjer: kg/24h 4).
- Za zamrzavanje (ako zamrzivač već radi): pritisnite tipku brzog zamrzavanja **SUPER FREEZE** (pali se odgovarajuća plava kontrolna žaruljica), stavite unutra hranu i zatvorite vrata. Funkcija se automatski onesposobljuje nakon 24 sata ili po dostizanju optimalnih temperatura (kontrolno svjetlo se gasi)

! Nemojte stavljati preglomazne namirnice u gornju ladicu zamrzivača ako se u njoj nalazi Ice Device (ledomat).

! Ne otvarajte vrata ledenice dok je zaleđivanje u tijeku.

! U slučaju nestanka struje ili kvara, ne otvarajte vrata ledenice: na taj način će se zaleđene i duboko smrznute namirnice očuvati bez promjena otprilike 9-14 sati.

Ladica za VOĆE i POVRĆE*

Ladice za voće i povrće u ovom hladnjaku projektirane su naročito za održavanje svježine i mirisa voća i povrća.

Ako hranu kao što je npr. povrće želite pohraniti u manje vlažnoj okolini, otvorite regulator vlage (položaj B); zatvorite ga (položaj A) za čuvanje hrane poput voća u vlažnijoj okolini.

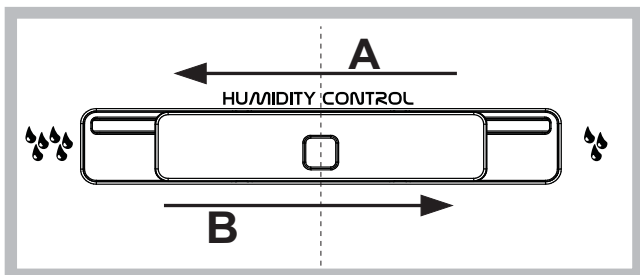

* Broj i/ili položaj mogu biti različiti, samo kod nekih modela.

Skrivena policica*

Između gornje i donje košare u odjeljku zamrzivača nalazi se žičana policica. Kako biste pristupili žičanoj polici, izvadite košaru gornjih vrata zamrzivača. Žičanu policu možete izvaditi iz zamrzivača tako da je uhvatite za prednji rub i povučete prema gore.

Preporučujemo uporabu žičane police samo za dugotrajno čuvanje hrane.

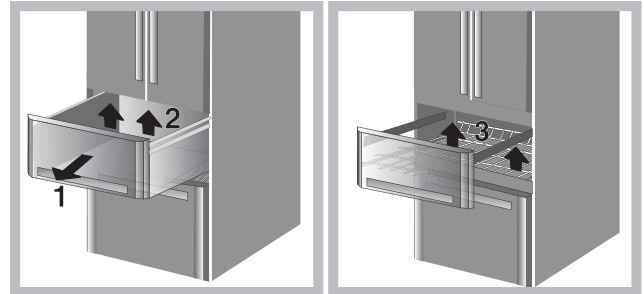

ICE DEVICE (Ledomat)*

Uzmite specijalne posudice, napunite ih vodom pa ih ponovno namjestite u području Ice Device (ledomata). Nakon otprilike 2 sata, kockice leda su gotove. Za uzimanje leda dovoljno je okrenuti u desno dva gumba: kockice leda će pasti u spremnik koji se nalazi ispod, spremne za posluživanje (vidi sliku).

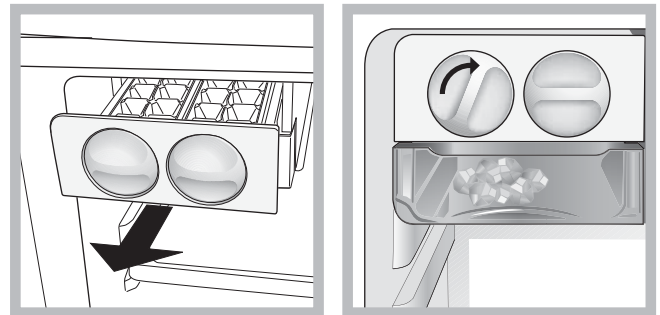

Ako vam treba više prostora za pohranu, možete izvaditi **NAPRAVU ZA LED** tako da gurnete pričvršćivač na vrhu naprave za led.

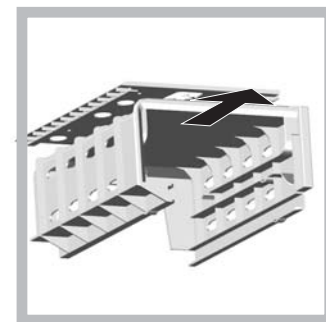

Food Care Zone („Briga o hrani“) 0°C*:

odjeljak namijenjen čuvanju svježine mesa i ribe. Zahvaljujući niskoj temperaturi odjeljka (-2 do $+3^{\circ}\text{C}$) te prozirnim vratima koja pružaju zaštitu od oksidiranja i crnjenja, hranu se može čuvati i do jednog tjedna. Možete ga koristiti i za „Hladna jela“. Nije prikladan za voće, povrće i salate.

Održavanje i briga

Isključenje iz električne mreže

Tijekom čišćenja i održavanja potrebno je izolirati uređaj iz električne mreže:

1. pritisnite dugme RAD ZAMRZIVAČA i dugme BRZO ZAMRZAVANJE 3 sekunde kako biste isključili proizvod
2. izvucite utikač iz utičnice.

! Ako ne slijedite ovaj postupak, može se uključiti alarm: on ne označava nepravilnost u radu.

Za uspostavljanje normalnog rada, ponovno ukopčajte utikač, pritisnite dugma FUNKCIONIRANJE LEDENICE i SUPER FREEZE (brzo zamrzavanje) te postavite FUNKCIONIRANJE LEDENICE na željenu vrijednost.

Čišćenje uređaja

- Vanjske i unutrašnje dijelove te gumene dijelove možete čistiti spužvicom namočenom u mlakoj vodi i sodi bikarboni ili neutralnom sapunu. Nemojte upotrebljavati rastvarajuća ni abrazivna sredstva, sredstva za izbjeljivanje ili amonijak.
- Sve pomične dodatne dijelove možete namočiti u toplu vodu sa sapunom ili deterdžentom za posuđe. Dobro ih isperite i osušite.
- Na pozadini uređaja obično se skuplja prašina koju možete - nakon što ste isključili uređaj i izvukli utikač iz utičnice - pažljivo ukloniti usisačem za prašinu na srednjoj snazi i to pomoću dugog, uskog dodatka.

Spriječavanje stvaranja plijesni i neugodnih mirisa

- Ovaj je uređaj izrađen od higijenskih materijala koji ne prenose mirise. Da bi se ta osobina zadržala, potrebno je namirnice uvijek dobro zatvoriti ili umotati. Tako ćete izbjeći i stvaranje mrlja.
- Ako uređaj namjeravate isključiti na duže vrijeme, očistite ga iznutra i ostavite vrata otvorena.

Funkcija "I Care" ("Stalo mi je")

Funkciju "I Care" ("Stalo mi je") možete aktivirati radi optimiziranja potrošnje električne energije. Tu funkciju aktivirate držeći istovremeno pritisnute - najmanje 6 sekundi - tipku SUPER COOL (ubrzano hlađenje) i tipku za rad hladnjaka. Kod aktiviranja funkcije, 2 sekunde će se upaliti 4 kontrolne žaruljice: kontrolna žaruljica SUPER COOL (ubrzano hlađenje), kontrolna žaruljica SUPER FREEZE (brzo zamrzavanje) te dvije kontrolne žaruljice temperature - jedna za hladnjak i jedna za zamrzivač. Nakon 5 sekundi, sučelje ulazi u način uštede električne energije i kontrolne žaruljice se gase. Sučelje ostaje ugašeno i prilikom otvaranja vrata. Kako bi se ono ponovno upalilo, dovoljno je pritisnuti bilo koje dugme. Temperaturu možete promijeniti pritiskom na tipke za podešavanje. Optimiziranje potrošnje ostvaruje se 48 sati nakon aktiviranja funkcije. Za deaktiviranje funkcije "I Care" ("Stalo mi je"), ugase proizvod (vidi opis). Proizvod možete ponovno uključiti za normalan rad. U vlažnoj okolini, dok je funkcija "I Care" ("Stalo mi je") aktivirana, moglo bi doći do stvaranja pare na vratima; deaktiviranjem funkcije ponovno se uspostavljaju standardni uvjeti uređaja.

Zamjena žaruljice

Zahvaljujući širenju snažnog svjetla, nova LED rasvjeta omogućuje jasnu vidljivost svake namirnice bez ikakvog područja u sjeni. U slučaju da je potrebno zamijeniti LED žaruljice, obratite Tehničkoj službi



Mjere opreznosti i savjeti

! Ovaj uređaj je osmišljen i napravljen u skladu s međunarodnim propisima o sigurnosti. Upozorenja koja slijede dajemo u svrhu sigurnosti i potrebno ih je pažljivo pročitati.



Ovaj je uređaj napravljen u skladu sa slijedećim Uredbama EU: - 73/23/CEE od 19/02/73 (Niski napon) i naknadne izmjene; - 89/336/CEE od 03/05/89 (Elektromagnetska kompatibilnost) i naknadne izmjene; - 2002/96/CE.

Opća sigurnost

- Ovaj je uređaj namijenjen neprofesionalnoj uporabi u kućanstvu.
- Ovaj uređaj smiju koristiti samo odrasle osobe za očuvanje i zaleđivanje hrane i to po uputama navedenim u ovom priručniku.
- Ovaj se uređaj ne smije instalirati na otvorenom, čak ni ako se radi o natkrivenom prostoru: vrlo je opasno izložiti ga kiši i nevremenu.
- Nemojte dirati uređaj ako ste bos ili su vam ruke odnosno stopala mokra ili vlažna.
- Ne dirajte unutarnje rashladne dijelove: postoji opasnost od opekotina ili pozljede.
- Ne izvlačite utikač iz strujne utičnice povlačenjem kabela, već hvatanjem utikača.
- Nije dovoljno samo isključiti proizvod kako bi se prekinuli svi električni spojevi.
- U slučaju kvara ni u kom slučaju ne pristupajte unutarnjim mehanizmima i ne pokušavajte sami izvršiti popravak.
- U pretincima za očuvanje zamrznute hrane nemojte koristiti oštre i šiljate alatke, kao ni električne aparate - osim onih koje preporučuje Proizvođač.
- Ne stavljajte u usta kocke leda tek izvađene iz ledenice.
- Ovaj uređaj nije namijenjen uporabi od strane osoba (uključujući i djecu) sa smanjenim fizičkim, osjetnim ili mentalnim sposobnostima ili bez iskustva i znanja, osim ako ih ne nadzire ili ne uputi u uporabu uređaja osoba odgovorna za njihovu sigurnost. Djecu treba nadzirati kako bi se osiguralo da se ne igraju s uređajem.
- Omot pakovanja nije igračka za djecu.

Rashod

- Rashod materijala pakovanja: pridržavajte se lokalnih propisa, tako će se omoti moći ponovno iskoristiti.
- Rashod starog uređaja: pridržavajte se zakonskih propisa po tom pitanju. Hladnjaci i ledenice u rashladnom i izolacijskom dijelu sadrže plinove izobutan i ciklopentan koji su, ako se oslobode, opasni po okoliš. Stoga spriječite oštećivanje krutih cijevi.
- Prije rashoda starog uređaja onesposobite ga presjecanjem električnog kabela i uklanjanjem brave.

Ušteda i očuvanje okoliša

- Postavite uređaj u svježoj i dobro prozračenoj prostoriji, daleko od izvora topline i zaštitite od izravne sunčeve svjetlosti.
- Kod stavljanja ili vađenja namirnica, držite vrata otvorena što je manje moguće. Svako otvaranje vrata uzrokuje znatno rasipanje snage.
- Nemojte pretpavati uređaj namirnicama: one će se dobro očuvati ako hladnoća bude slobodno kružila. Ako spriječite njeno kruženje, kompresor će neprekidno raditi.
- Nemojte stavljati tople namirnice: one će povisiti unutarnju temperaturu izazivajući pretjeran rad kompresora uz znatno rasipanje električne struje.

Nepravilnosti i njihovo uklanjanje

Može se dogoditi da uređaj ne radi. Prije pozivanja Servisne službe (vidi "Servisiranje"), provjerite da se ne radi o problemu lako rješivom uz pomoć popisa koji slijedi.

Nije upaljen nijedan svjetlosni pokazivač.

- Ako nije aktivna funkcija "I Care" (vidi tome posvećeni dio), utikač nije utaknut u utičnicu odnosno nije dobro utaknut pa nema kontakta ili u kući nema struje.

Motor se ne pokreće.

- Uređaj posjeduje osigurač za provjeru motara (vidi "Pokretanje i uporaba").

Kontrolne žaruljice slabo gore.

- Izvucite utikač, okrenite ga i ponovno utaknite u utičnicu.

a) Uključio se alarm.

- Vrata hladnjaka ostala su otvorena više od dvije minute. Zatvaranjem vrata zvučni signal se gasi. Ili niste slijedili ispravan postupak isključivanja (vidi "Održavanje").

b) Oglašava se alarm i trepću dva kontrolna svjetla.

- Uređaj signalizira pretjerano zagrijavanje ledenice. Savjetujemo da provjerite stanje namirnica: možda ćete ih trebati baciti.



c) Oglašava se alarm i trepću dvije žute kontrolne žaruljice, plava žaruljica i ona zelena. Namirnica u hladnjaku se zamrzavaju

- Uređaj signalizira opasno zagrijavanje ledenice: namirnice treba baciti.

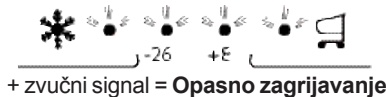

b/c) U oba slučaja, ledenica će zadržati temperaturu od oko 0°C kako se namirnice ne bi ponovno zaledile.

Da bi ste ugasili zvučni signal: otvorite i zatvorite vrata hladnjaka.

Za uspostavljanje normalnog rada proizvod trebate isključiti i uključiti pomoću dugama na upravljačkoj ploči (vidi Opis)

Hladnjak i ledenica slabo hlade.

- Vrata ne zatvaraju dobro ili je guma na vratima oštećena.
- Vrata se prečesto otvaraju.;
- Gumbovi FUNKCIONIRANJE nisu u ispravnom položaju (vidi "Opis").
- Hladnjak ili ledenica su prenatrpani.

Namirnica u hladnjaku se zamrzavaju.

- Niste pravilno podesili temperaturu (vidi opis)
- Namirnice se nalaze blizu otvora za zračenje.

Motor neprekidno radi.

- Pritisnuli ste gumb SUPER FREEZE (brzo zamrzavanje): plavo svjetlo SUPER FREEZE (brzo zamrzavanje) je upaljeno ili trepće (vidi Opis).
- Vrata nisu dobro zatvorena ili ih se neprekidno otvara.
- Temperatura u prostoriji je vrlo visoka.
- Slojinja prelazi debljinu od 2-3 mm (vidi "Održavanje").

Uređaj prebučno radi.

- Uređaj nije u ravnini (vidi "Postavljanje").

- Uređaj je postavljen između namještaja ili predmeta koji vibriraju i proizvode šumove.
- Unutrašnji rashladni plin proizvodi tihi šum i kad kompresor ne radi: ne radi se o nepravilnosti – to je uobičajena pojava.

Постављање

! Важно је да сачувате ову књижицу како бисте могли да је консултујете када вам затреба. У случају продаје апарата, неупотребе или селидбе, сачувајте је како би нови власник могао да се информише о функционисању апарата.

! Пажљиво прочитајте упутство: садржи важне информације о инсталацији, употреби и безбедности апарата.

Постављање и склапање

Постављање

1. Поставите апарат у добро проветрени простор без влаге.
2. Решетке за вентилацију на задњем зиду апарата не смеју бити блокиране: компресор и кондензатор испуштају топлоту и захтевају добро проветравање ради правилног функционисања
3. Оставите простор од најмање 10 цм између задњег зида апарата и било каквог намештаја изнад њега, и најмање 5 цм између задњег зида и намештаја који апарат окружује са страна.
4. Апарат треба удаљити од изворат топлоте (директна сунчева светлост, електрични шпорет).
5. За одржавање оптималне дистанце између производа и задњег зида, поставите приложене додатке из инсталационог комплета следећи упутства из одређене књижице.

Позиционирање

1. Инсталација апарата на равну и чврсту подлогу.
2. Ако под није савршено раван, компензујте одвијањем или затезањем предњих нога апарата.

Електрични прикључак

Након транспорта, поставите апарат вертикално и сачекајте најмање 3 часа пре него што га прикључите на електричну мрежу. Пре него што утикач прикључите у утичницу, проверите да ли:

- утичница има уземљење и да ли је у складу са важећим прописима;
- да ли утичница може да издржи максималну снагу апарата, која је наведена на налепници унутар хладњака, на доњој левој страни (нпр. 150 W);
- да ли напон електричне струје одговара оном наведеном на налепници, која се налази унутар хладњака, на доњој левој страни (нпр. 220-240 V);
- да ли је утичница компатибилна са утикачем апарата. У случају да није, затражите од ауторизованог сервиса да вам замени утикач (види *Помоћ*); немојте користити продужни кабал.

! Код инсталираног апарата, електрични кабал и утичница морају бити лако доступни.

! Кабал не сме да буде преломљен или притиснут..

! Кабал морају повремено преконтролисати и заменити ауторизована лица (види *Помоћ*).

! Произвођач одбија сваку одговорност у случају да се наведене норме не поштују.

Прикључивање и коришћење

Прикључивање апарата

! Пре пуштања апарата, следите упутства за инсталацију (види *Инсталација*).

! Пре склапања апарата добро очистите преграде и додатке млаком водом и содом бикарбоном.

! Апарат је опремљен контролом мотора која ће укључити компресор свега након 8 минута од укључивања. Ово се дешава и након сваког прекида у доводу електричне енергије, намерног или случајног (прекид).

1. Уметните утикач у утичницу и укључите производ помоћу одговарајућег тастера, уверите се да су се упалиле лампице за ТЕМПЕРАТУРУ ЗАМРЗИВАЧА и ТЕМПЕРАТУРУ ФРИЖИДЕРА.
2. Након неколико сати моћи ћете да ставите храну у фрижидер.
3. Притисните тастер SUPER FREEZE (брзо замрзавање): Упалиће се плава лампица SUPER FREEZE. Када фрижидер достигне оптималну температуру, индикаторска лампица се гаси и можете да почнете са стављањем хране.

Систем за расхлађивање

No Frost (Без леда)

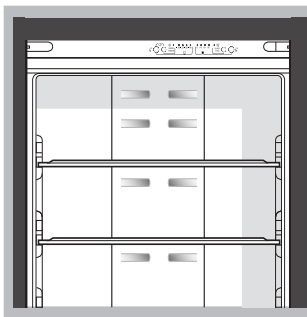

Препознатљив је по присуству вентилационих отвора на задњем зиду одељака. Систем «No Frost» (без леда) спроводи континуирани проток хладног ваздуха сакупља влагу и спречава стварање иња и леда: у одељку за хлађење одржава једнаки ниво влаге, а захваљујући чињеници да се иње не ствара, одржава првобитни квалитет намирница; у одељку за замрзавање спречава стварање леда и тиме вам олакшава одржавање јер је отапање непотребно, а намирнице се не лепе једна за другу. Не стављајте намирнице или посуде директно близу задњег зида хладњака како не бисте блокирали вентилационе отворе и олакшали формирање кондензације.

Како најбоље користити хладњак

- Користите дугме за РАД ФРИЖИДЕРА да бисте подесили температуру (погледајте *Опис*).
- Притисните дугме SUPER COOL (брзо расхлађивање) за снижавање температуре за кратко време, на пример када планирате да напуните хладњак након велике куповине. Након одређеног времена функција се аутоматски деактивира.
- Сложите само хладне или млаке намирнице, никако топле (види *Напомене и савети*)
- Запамтите да куване намирнице не могу да стоје много дуже од сирових.
- Не остављајте течности у отвореним контејнерима: изазивају повећану влажност и кондензацију.

! Приликом затварања врата фрижидера пазите на положај ивице врата (погледајте слику).

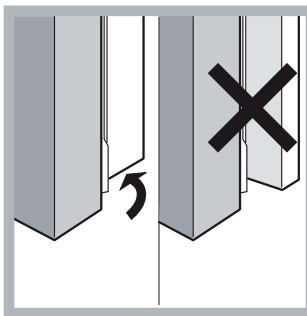

ПОЛИЦЕ:

Покретне су и могу да се подешавају захваљујући посебним шинама (види слику), за постављање контејнера или хране већих димензија.

Индикатор **ТЕМПЕРАТУРА***: за одређивање нахладније зоне у хладњаку.

1. Проверите да ли индикатор показује ОК (види слику).



2. Ако се не појави натпис ОК, то значи да је температура превисока: Подесите нижу температуру и пазите око 10 сати док се температура не стабилизује.
3. Контролишите кретање индикатора: ако је потребно, поновите регулацију. Ако сте унели велику количину намирница или често отварате врата хладњака, нормално је да индикатор неће показивати ОК. Сачекајте око 10 часова пре него што померите прекидач ФУНКЦИЈЕ ХЛАДЊАКА на вишу позицију.

Како на најбољи начин користити замрзивач

- Користите дугме за РАД ЗАМРЗИВАЧА да бисте подесили температуру (погледајте Опис).
- Немојте поново замрзавати намирнице које сте претходно већ одмрзли; такве намирнице треба скувати и конзумирати (у року 24 часа).
- Свеже намирнице за замрзавање не смеју бити у контакту са већ замрзнутим; треба их сложити у горњи преградак ЗАМРЗИВАЧ и ЧУВАЊЕ где температура пада испод -18°C и гарантује брзо замрзавање.
- Да бисте замрзли храну на најисправнији и најбезбеднији начин, активирајте функцију SUPER FREEZE 24 сата пре стављања хране. Након стављања хране потребно је да поново активирате функцију SUPER FREEZE која се аутоматски деактивира након 24 сата.
- Не стављајте у замрзивач стаклене флаше које садрже течност, затворене запушачима или херметички, пошто може доћи до пуцања.
- Максимална дневна количина намирница за замрзавање се налази на налепници, која је налепљена са доње леве стране одељка за хлађење (нпр. Kg/24h 4).
- За замрзавање (ако је замрзивач већ у функцији): Притисните тастер за брзо замрзавање SUPER FREEZE (пали се одговарајућа плава лампица), ставите храну и затворите врата. Ова функција се аутоматски искључује након 24 сата или када се достигне оптимална температура (индикаторска лампица се гаси).

! Не чувајте преобимну храну у горњем делу одељка замрзивача где се налази уређај за лед када је присутан.

! Током процеса замрзавања не отварајте врата замрзивача.

! У случају прекида довода струје или квара, не отварајте врата замрзивача: на тај начин замрзнуте и дубоко замрзнуте намирнице могу остати очуване око 9-14 часова.

Кутија за ВОЋЕ и ПОВРЋЕ *

Кутије за воће и поврће које поседује фрижидер наменски су пројектоване да одрже воће и поврће свежим и мирисним. Одвртите регулатор влажности (положај Б)

ако желите да складиштите храну у мање влажној средини, на пример поврће, или га затворите (положај А) да бисте складиштили храну у влажнијој средини, на пример воће.

* Варијабле за број и/или позицију, постоји само код неких модела.

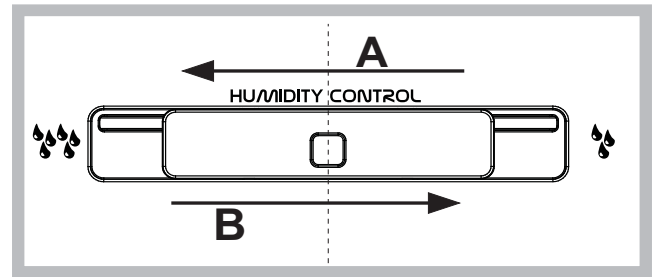

Сакривена полица*

У одељку замрзивача постоји жичана полица која се налази између горње и доње корпе замрзивача. Да бисте приступили жичаној полици, уклоните корпу горњих врата замрзивача. Жичана полица може да се извади из замрзивача држањем за предњу ивицу.

Препоручује се коришћење жичане полице само за дуготрајно складиштење.

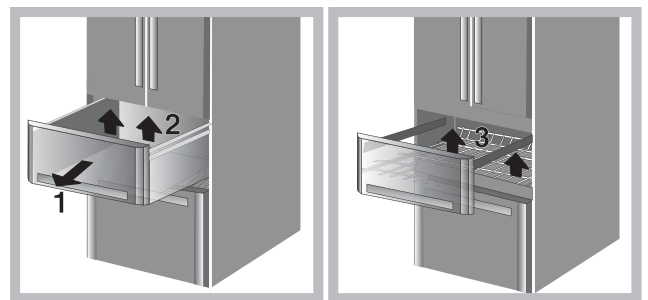

ICE DEVICE*

Извадите и напуните водом специјалне посуднице, па их вратите у простор Ice Device. Након отприлике 2 сата коцкице леда ће бити спремне. Да бисте извадили коцкице леда, довољно је да окренете на десно две ручице: коцкице леда ће пасти у кутију испод њих и моћи ћете их употребити (види слику).

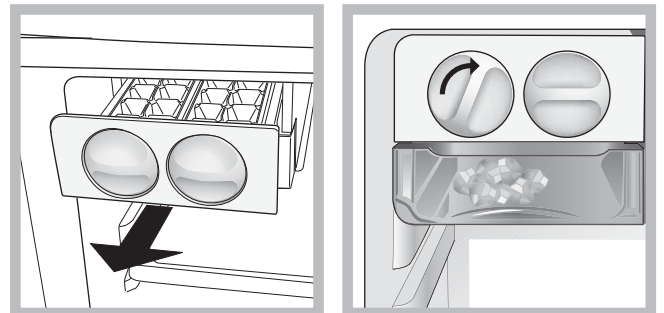

Ако вам је потребно још простора за складиштење, можете да извадите ЛЕДОМАТ тако што ћете притиснути завртањ на врху ледомата.

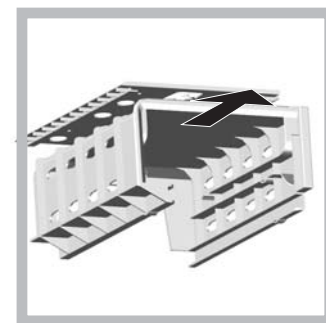

Food Care Zone 0°C*:

Одељак намењен одржавању меса и рибе свежим. Због ниске температуре у овом одељку (-2/+3) и провидних вратанаца која пружају заштиту од оксидације и тамњења, храна може да се складишти до једну недељу. Такође може да се користи за „хладне оброке“. Није намењен за воће, поврће и салате.

Одржавање

Искључивање електричне струје

Током поправки или чишћења и одржавања потребно је да искључите апарат са електричне мреже:

- 1 Притисните дугме за РАД ЗАМРЗИВАЧА и дугме за СУПЕР ЗАМРЗАВАЊЕ у трајању од 3 секунде како би се искључио уређај
2. извадите утикач из утичнице.

! Уколико не следите ову процедуру можете активирати аларм: ово не значи да је у питању квар. Да бисте поново успоставили уобичајено функционисање поново уметните утикач, притисните тастере ФУНКЦИОНИСАЊЕ ЗАМРЗИВАЧА и SUPER FREEZE и подесите ФУНКЦИОНИСАЊЕ ЗАМРЗИВАЧА на жељену вредност.

Чишћење апарата

- Спољни делови, унутрашњи делови и гумени делови се могу очистити сунђером навлашеним млаком водом и содом бикарбоном или неутралним сапуном. Не користите растворе, абразиве, белило или амонијак.
- Делове који се могу извадити треба ставити у каду пуну топле воде и сапунице или детерџента за судове. Пажљиво их исперите и осушите.
- Задњи део апарата сакупља прашину коју можете очистити, након што сте искључили апарат из електричне мреже, дугим цревом усисивача укљученог на средњу јачину.

Избегавање стварања плесни и непријатних мириса

- Апарат је израђен од хигијенских материјала који не преносе мирисе. Ради очувања ове карактеристике потребно је да храна увек буде добро заштићена и затворена. Овиме се избегава формирање флека.
- У случају да желите да искључите апарат на дуже време, очистите унутрашњост и оставите врата отворена.

Функција I Care

Функција I Care може да се активира како би се оптимизовала потрошња електричне енергије. Ова функција се активира истовременим притиском од најмање 6 секунди на тастер SUPERCOOL и тастер за функционисање фрижидера. Када се функција активира, пале се 4 лампице у трајању од 2 секунде: лампица SUPER COOL, лампица SUPER FREEZE и две лампице за температуру, једна за фрижидер, а друга за замрзивач. Након 5 секунди интерфејс улази у режим уштеде електричне енергије и лампице се гасе. Интерфејс остаје угашен такође када се врата отворе. Довољно је притиснути било који тастер да би се поново упалио. Могуће је изменити температуру притиском на тастере за подешавање. Оптимизација потрошње ступа на снагу након 48 сати од активирања функције. Да бисте деактивирали функцију I Care, угасите уређај (погледајте опис). Уређај се може поново упалити ради уобичајеног функционисања. У влажној средини, када је функција I Care активирана, може се појавити блага кондензација на вратима; деактивирањем функције се међутим поново успоставља уобичајено стање уређаја.

Замена сијалице

Ново осветљење које пружа лампица, захваљујући снажном дифузног светлу, омогућава јасну видљивост хране без сенки. Ако је потребно заменити лампицу, обратите се техничкој подршци

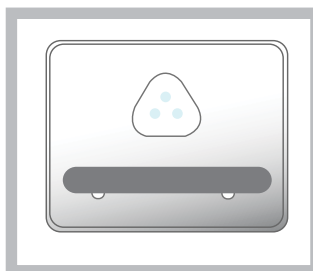

Напомене и савети

! Апарат је пројектован и израђен према важећим међународним безбедносним нормама. Напомене прочитајте пажљиво пошто су важне из безбедносних разлога.



Овај апарат је у складу са нормама:

- 73/23/CEE од 19/02/73 (низак напон) и даљим модификацијама;
- 89/336/CEE од 03/05/89 (електромагнетска компатибилност) и даљим модификацијама;
- 2002/96/CE.

Општа безбедност

- Апарат је направљен за непрофесионалну употребу у стану.
- Апарат треба користити за чување хране, од стране одраслих особа према упутствима из ове књижице.
- Овај апарат се не сме постављати на отвореном простору, чак и када је простор наткривен; изузетно је опасно излагати апарат временским условима.
- Не дирајте и не померајте апарат босоноги или када су вам руке или ноге влажне.
- Не дирајте унутрашње расхладне делове: опасно је и могу да изазову опекотине или повреде.
- Не извлачите утикач из утичнице вучењем кабла, тако можете извући утичницу.
- Није довољно само искључивање уређаја за прекидање свих веза са електричном енергијом.
- У случају квара, никако немојте укључивати унутрашње механизме и покушавати да их сами поправите.
- У унутрашњости одељака за замрзнуту храну не смеете користити оштре или шилъате алатке нити електричне апарате које не препоручује произвођач.
- Не стављајте у уста коцкице леда тек извађене из замрзивача.
- Не дозвољавајте деци да се играју апаратом. Ни у ком случају немојте седети на апарату или поред отворених врата.
- Паковање није играчка за децу.

Одлагање

- Одлагање материјала из паковања: поштујте локалне норме, на тај начин амбалажу можете поново искористити.
- Одлагање старог апарата: ВОДИТЕ РАЧУНА О ЗАКОНУ. Хладњаци и замрзивачи садрже у зони за расхлађивање и изолацији гасове изобутан и циклопентан, који, уколико буду ослобођени, могу бити погубни за околину. ИЗБЕГАВАЈТЕ БИЛО КАКВА ОШТЕЋЕЊА НА ЦЕВИМА.
- Пре избацавања старог апарата, онемогућите његову употребу вађењем електричног кабла и уклањањем браве на вратима.

Чување и поштовање животне околине

- Поставите апарат на тамно и добро проветрено место, заштићено од директне сунчеве светлости и далеко од извора топлоте.
- Код уношења или вађења хране, отварајте врата апарата што је краће могуће.
Свако отварање врата изазива значајан утрошак енергије.
- Не стављајте много намирница у апарат: ради правилног чувања хладноћа мора да слободно циркулише. Уколико се онемогући циркулација, компресор ће непрекидно радити.
- Не стављајте топлу храну: дизањем унутрашње температуре присиљавае компресор на сталан рад, уз велики утрошак енергије.

Неисправности и решења

Може да се упали када апарат не ради. Пре него што позовете Помоћ (види Помоћ), проверите да у питању није нешто што сами можете да отклоните.

Ниједна лампица није осветљена нити упалјена.

- Ако није активирана функција I Care (погледајте одговарајући одељак), утикач није прикључен у утичницу или нема добар контакт, могуће је такође и да нема струје.

Мотор не ради

- Апарат је опремљен контролом за очување мотора (види Прикључивање и коришћење).

Сијалице слабо светле

- Извуците утикач, окрените га и поново утакните у струју.

а) Звони аларм.

а) Врата хладњака су била отворена дуже од два минута.

Звук престаје по затварању врата. Могуће је да нисте поштовали процедуру укључивања апарата (види Одржавање).

б) Оглашава се аларм и трепере две жуте и плаве сијалице и једна зелена. У фрижидеру се намирнице леде.

- Апарат показује претерано отопљавање замрзивача. Саветујемо да у том случају проверите стање хране и, ако је потребно, баците је.

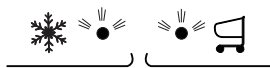

+ звучни сигнал = Претерано загревање

в) Звони аларм и трепере жуте сијалице и једна зелена.

- Апарат показује опасно отопљавање замрзивача: храну треба бацити.



+ звучни сигнал = Опасно загревање

б/с) У оба случаја замрзивач одржава унутрашњу температуру од 0°C како не бисте поново замрзавали намирнице.

Звучни сигнал можете отварањем и затварањем врата хладњака. Да би се поново успоставио уобичајен рад, уређај треба да се искључи и укључи притиском на дугмад на контролној табли (погледајте опис)

Хладњак и замрзивач слабо хладе.

- Врата се не затварају добро или гума није у добром стању.
- Врата се често отварају.
- Прекидачи ФУНКЦИЈА нису у правилној позицији (види Опис).
- Хладњак или замрзивач су препуњени.

У хладњаку се намирнице леде

- Температура није исправно регулисана (погледајте опис)
- Храна се налази близу вентилационих отвора.

Мотор стално ради

- Притиснуто је дугме за СУПЕР ЗАМРЗАВАЊЕ (брзо замрзавање): Плава лампица за БРЗО ЗАМРЗАВАЊЕ се пали (погледајте Опис).
- Врата нису добро затворена или се често отварају.
- Спољна температура је превисока.
- Слој иња прелази 2-3 мм. (види Одржавање.)

Апарат је бучан

- Апарат није постављен на равной подлози (види Инсталација.).
- Апарат је постављен између намештаја или предмета који вибрирају и емитују буку.
- Расхладни гас производи тихи звук чак и када компресор не ради: ово није квар, то је нормално.

Inštalácia

! Je dôležité uschovať tento návod za účelom jeho ďalšej konzultácie. V prípade predaja, darovania alebo sťahovania sa uistite, že zostane spolu so zariadením, aby informoval nového vlastníka o jeho činnosti a o príslušných upozorneniach.

! Pozorne si prečítajte uvedené pokyny: obsahujú dôležité informácie týkajúce sa inštalácie, použitia a bezpečnosti.

Umiestnenie a zapojenie

Umiestnenie

1. Zariadenie umiestnite do dobre vetraného priestoru s nízkou vlhkosťou.
2. Ponechajte zadné ventilačné otvory voľne prístupné: kompresor a kondenzátor sú zdrojmi tepla a k svojej činnosti charakterizovanej úsporou elektrickej energie vyžadujú dobrú ventiláciu.
3. Medzi hornou časťou zariadenia a prípadným nábytkom nachádzajúcim sa nad zariadením ponechajte vzdialenosť aspoň 10 cm a medzi bočnými stenami a nábytkom/bočnými stenami aspoň 5 cm.
4. Udržujte zariadenie v dostatočnej vzdialenosti od zdrojov tepla (priame slnečné svetlo, elektrický sporák).
5. Aby ste zaistili optimálnu vzdialenosť výrobku od zadnej steny, namontujte dištančné členy, nachádzajúce sa v inštaláčnej sade a postupujte podľa pokynov uvedených na špecifickom liste, určenom na tento účel.

Umiestnenie do vodorovnej polohy

1. Zariadenie umiestnite na pevnú rovnú podlahu.
2. V prípade, že podlaha nie je dokonale vodorovná, vykompenzujte zistené rozdiely odskrutkovaním alebo zaskrutkovaním predných nožičiek.

Elektrické zapojenie

Následne po preprave umiestnite zariadenie do vertikálnej polohy a pred jeho pripojením do elektrického rozvodu vyčakajte aspoň 3 hodiny. Pred zasunutím zástrčky do zásuvky elektrického rozvodu sa uistite, či:

- je zásuvka riadne uzemnená zákonne predpísaným spôsobom;
- je zásuvka schopná uniesť maximálny príkon spotrebiča, uvedený na identifikačnom štítku umiestnenom v ľavej dolnej časti chladiaceho priestoru (napr. 150 W);
- sa napájacie napätie nachádza v rozsahu hodnôt uvedených na identifikačnom štítku umiestnenom vľavo dolu (napr. 220-240 V);
- je zásuvka kompatibilná so zástrčkou zariadenia. V opačnom prípade požiadajte o výmenu autorizovaného technika (viď Servisná služba); nepoužívajte predlžovacie káble ani rozvodky.

! Po ukončení inštalácie zariadenia musia byť elektrický kábel a zásuvka elektrického rozvodu ľahko dostupné.

! Kábel nesmie byť ohýbaný ani stláčaný.

! Kábel musí byť podrobovaný pravidelným kontrolám a smie byť nahradený výhradne autorizovanými technikmi (viď Servisná služba).

! Výrobca odmieta akúkoľvek zodpovednosť za prípady, pri ktorých nebudú dodržané uvedené pravidlá.

Uvedenie do činnosti a použitie

Uvedenie zariadenia do činnosti

! Pred uvedením zariadenia do činnosti sa riadte pokynmi pre inštaláciu (viď *Inštalácia*).

! Pred zapojením zariadenia dokonale vyčistite jednotlivé priestory a príslušenstvo vlažnou vodou a bikarbonátom.

! Zariadenie je vybavené ističom, ktorý uvedie do činnosti kompresor po uplynutí približne 8 minút po zapnutí. K spomenutému oneskorenému uvedeniu do činnosti dôjde po každom (úmyselnom alebo neúmyselnom) prerušení elektrického napájania (výpadku).

1. Zasuňte zástrčku do zásuvky a zapnite výrobok prostredníctvom príslušného tlačidla; uistite sa, že dôjde k rozsvieteniu žltej kontrolky TEPLOTA MRAZNIČKY a TEPLOTA CHLADNIČKY.
2. Po niekoľkých hodinách bude možné vložiť potraviny do chladničky.
3. Stlačte tlačidlo SUPER FREEZE (rýchle zamrazenie): rozsvieti sa modrá kontrolka SUPER FREEZE. Po dosiahnutí optimálnej teploty v chladničke kontrolka zhasne a do chladničky bude možné vložiť potraviny, určené na konzerváciu.

Chladiaci systém NOFROST

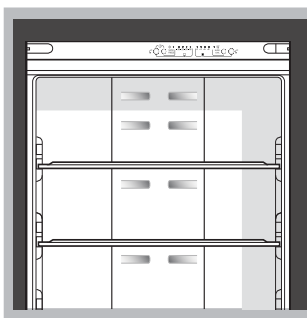

Chladiaci systém No Frost zabezpečuje nepretržitý prúd studeného vzduchu, ktorý zachytáva vlhkosť a zabraňuje tvorbe ľadu a námrazy: v chladiacom priestore udržiava správnu hladinu vlhkosti a vďaka nevznikajúcej námraze, zachováva pôvodnú kvalitu potravín; v mraziacom priestore zabraňuje tvorbe ľadu, čím umožňuje vyhnúť sa odmrazovaniu a vzájomnému zlepeniu potravín.

Nekladte potraviny alebo nádoby do blízkosti zadnej chladiacej steny, aby neupchávali vetracie otvory a uľahčovali tvorbu kondenzátu.

Zatvorte fľaše a obalte potraviny.

Optimálny spôsob použitia chladničky

- Použite tlačidlo REFRIGERATOR OPERATION (ČINNOSŤ CHLADNIČKY) pre nastavenie teploty (viď Popis).
- Po naplnení priestoru potravinami pri veľkom nákupe znížte teplotu počas krátkej doby stlačením tlačidla SUPER COOL (rýchle ochladenie). K vypnutiu funkcie dôjde automaticky po uplynutí potrebnej doby.
- Vkladajte dovnútra len chladné alebo vlažné jedlá, nie však teplé (viď *Opatrenia a rady*).
- Pamätajte, že varené potraviny si udržiavajú svoje vlastnosti kratšiu dobu ako surové.
- Nevkladajte dovnútra tekutiny v otvorených nádobách: spôsobili by zvýšenie vlhkosti s následnou tvorbou kondenzátu.

! Ohľadne zatvárania dveriek chladničky dávajte pozor na polohu stĺpika (viď obrázok).

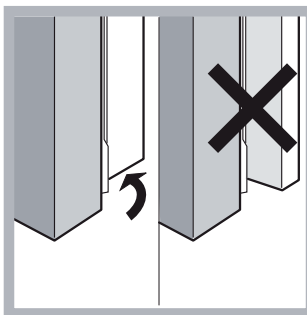

POLICE:

Sú vyťahovateľné a výškovo nastaviteľné prostredníctvom príslušných vodiacich drážok, slúžiacich na zasunutie priestorných nádob alebo potravín.

Ukazovateľ **TEPLOTY***: na identifikáciu najchladnejšej zóny chladničky.

1. Skontrolujte, či je na ukazovateli dobre viditeľný nápis OK (viď obrázok).



2. Keď sa nezobrazí nápis OK, znamená to, že je teplota príliš vysoká: Nastavte chladnejšiu teplotu a vyčkajte približne 10 h, až kým nedôjde ku stabilizácii teploty.
3. Opätovne skontrolujte ukazovateľ: podľa potreby vykonajte nové nastavenie. Je úplne bežným javom, že po vložení veľkého množstva potravín alebo po častom otváraní chladničky ukazovateľ nezobrazuje OK. Pred nastavením otočného gombíku REŽIMU ČINNOSTI CHLADNIČKY do vyššej polohy vyčkajte najmenej 10 h.

Optimálny spôsob použitia mrazničky

- Použite tlačidlo FREEZER OPERATION (ČINNOSŤ MRAZNIČKY) pre nastavenie teploty (viď Popis).
- Nezmrazujte opäť potraviny, ktoré sa rozmrazujú alebo už sú rozmrazené; tieto potraviny je potrebné uvariť a následne skonzumovať (do 24 hodín).
- Čerstvé potraviny určené na zmrazenie nesmú byť umiestnené spolu so zmrazenými potravinami; je potrebné ich umiestniť do horného oddelenia pre ZAMRAZENIE a KONZERVÁCIU, kde teplota klesá pod -18°C a kde je zaručená dobrá rýchlosť zamrzenia.
- Pre správnejší a bezpečnejší spôsob zamrzenia jedla je potrebné aktivovať funkciu SUPER FREEZE 24 hodín pred vložení jedla. Po vložení jedla je potrebné znova aktivovať funkciu SUPER FREEZE, ktorá sa automaticky zruší po uplynutí 24 hodín.
- Nevkladajte do mrazničky uzatvorené alebo hermeticky utesnené sklenené fľaše obsahujúce tekutiny. Mohlo by dôjsť k ich roztrhnutiu.
- Maximálne denné množstvo potravín na zamrazenie je uvedené na identifikačnom štítku, umiestnenom v ľavej dolnej časti chladiaceho priestoru (napríklad: Kg/24h 4).
- Zmrazenie (pri už zapnutej mrazničke): Stlačte tlačidlo rýchleho zamrzenia SUPER FREEZE (rozsvieti sa odpovedajúca modrá kontrolka), vložte jedlo a zatvorte dverka. K zrušeniu uvedenej funkcie dôjde automaticky po uplynutí 24 hodín alebo v prípade dosiahnutia optimálnej teploty (kontrolky zhasne).

! Nevkladajte príliš objemné jedlá do hornej časti zásuvky mrazničky, obsadenej zariadením na výrobu ľadu - ak je súčasťou.

! Počas zamrazovania potravín neotvárajte dverka mrazničky.

! V prípade prerušenia dodávky elektrického prúdu alebo pri výskyte závady neotvárajte dverka mrazničky: použitím uvedeného postupu je možné uchovať mrazené a zamrazené jedlá bez zmeny ich vlastností približne 9-14 hodín.

Zásuvka na OVOCIE a ZELENINU

Zásuvky na ovocie a zeleninu, ktorými je chladnička vybavená, sú navrhnuté špeciálne na uchovávanie ovocia a zeleniny v čerstvom a vonnom stave. Ak chcete uložiť potraviny ako napr. zeleninu do menej vlhkého prostredia, otvorte regulátor vlhkosti (poloha B), alebo keď chcete uložiť potraviny do viac vlhkého prostredia, zatvorte ho (poloha A).

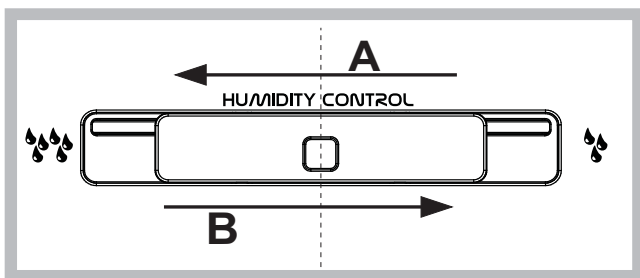

Hidden Shelf* (Ukrytá polica)

Jedná sa o drôtenú policu vo vnútri mraziaceho priestoru, ktorá sa nachádza medzi horným a spodným košom mrazničky. Kvôli prístupu k drôtenej polici odložte košík horných dveriek mrazničky. Drôtený kôš je možné vyložiť z mrazničky jeho pridržením hore z predného okraja. Drôtenú policu sa odporúča používať len pre dlhodobé skladovanie.

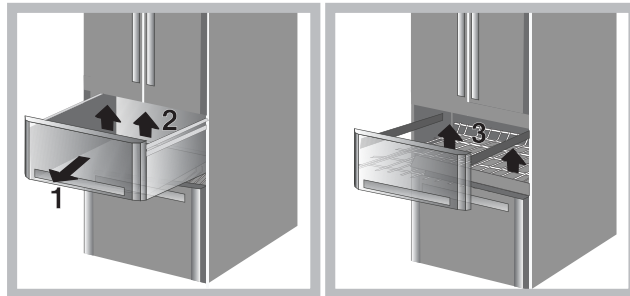

ICE DEVICE

Vyberte a naplňte vodou špeciálne nádoby a umiestnite ich späť do priestoru Ice device. Približne po uplynutí 2 hodín budú kocky ľadu hotové. Na uvoľnenie ľadu stačí otočiť dve rukoväte smerom doprava: Kocky ľadu vypadnú do nádoby nachádzajúcej sa pod nimi a budú pripravené na podávanie (viď obrázok).

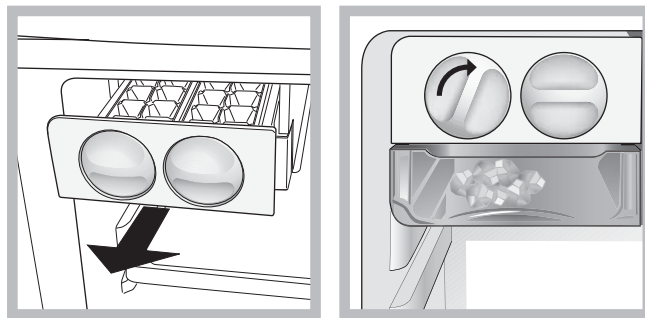

Keď potrebujete viac skladovacieho priestoru, MISKU NA ĽAD je možné vyložiť zatlačením klipsy na hornej strane misky.

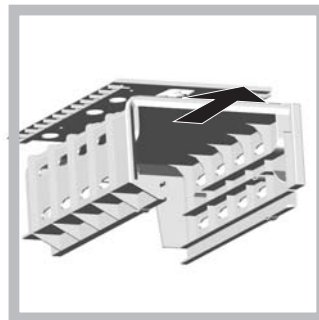

Priestor Food Care 0°C*:

Jedná sa o priestor navrhnutý pre zachovávanie čerstvosti mäsa a rýb. Vďaka nízkej teplote v danom priestore ($-2/+3$) a čisteniu dverí, ktoré zabezpečujú ochranu proti oxidácii a zčernaniu, môžu byť potraviny konzervované až do jedného týždňa. Je možné ho použiť tiež pre „studené jedlá“. Nie je vhodný pre ovocie, zeleninu a šaláty.

Údržba a starostlivosť

Vypnutie prívodu elektrického prúdu

Počas čistenia a údržby je potrebné odpojiť zariadenie od napájacieho prívodu:

* Se razlikuje po številki in/ali položaju, imajo samo nekateri modeli.

1. Stlačte tlačidlo FREEZER OPERATION (ČINNOSŤ MRAZNIČKY) a tlačidlo SUPER FREEZE na 3 sekundy, aby ste zariadenie vypli.
2. odpojte zástrčku zo zásuvky.

! V prípade, že nebude dodržaný uvedený postup, môže dôjsť k aktivácii alarmu: alarm, ktorý sa objaví v uvedenom prípade, nie je príznakom závady. Kvôli obnoveniu bežnej činnosti znovu zasuňte zástrčku do zásuvky, stlačte tlačidlá ČINNOSTI MRAZNIČKY a SUPER FREEZE a nastavte ČINNOSŤ MRAZNIČKY na požadovanú hodnotu.

Vyčistenie zariadenia

- Vonkajšie a vnútorné časti i gumové tesnenia je možné čistiť špongiou navlhčenou vo vlažnej vode a bikarbonáte sódnom alebo neutrálnom mydle. Nepoužívajte rozpúšťadlá, abrazívne prostriedky, bielicidlo ani amoniak.
- Vytahovateľné príslušenstvo môže byť namočené v teplej vode s mydlom alebo čistiacim prostriedkom na riad. Opláchnite ho a dôkladne osušte.
- Zadná strana zariadenia má tendenciu pokryť sa prachom, ktorý je možné po vypnutí zariadenia a po odpojení zástrčky zo zásuvky elektrického rozvodu opatrne odstrániť, a to dlhým nástavcom vysávača, nastaveného na stredný výkon.

Zabránenie tvorbe plesní a nepríjemných pachov

- Zariadenie bolo vyrobené z hygienicky nezávadných materiálov, ktoré neprenášajú pachy. Za účelom zachovania tejto vlastnosti je potrebné, aby boli jedlá neustále chránené a riadne uzatvorené. Zabráni sa tak tvorbe škvrn.
- V prípade predpokladanej dlhodobej nečinnosti zariadenia vyčistite jeho vnútro a nechajte otvorené dverka.

Funkcia I Care

Funkcia I Care môže byť aktivovaná kvôli optimalizácii energetickej spotreby. Táto funkcia sa aktivuje súčasným pridržením tlačidla SUPER COOL a tlačidla činnosti mrazničky po dobu najmenej 6 sekúnd. Pri aktivácii uvedenej funkcie dôjde k rozsvieteniu 4 nižšie uvedených kontroliek na dobu 2 sekúnd: kontrolky SUPER COOL, kontrolky SUPER FREEZE a dvoch kontroliek teploty, jednej pre chladničku a jednej pre mrazničku. Po 5 sekundách prejde rozhranie do režimu energetickej úspory a kontrolky zhasnú. Rozhranie zostane zhasnuté aj pri otvorení dveriek. Pre jeho rozsvietenie stačí stlačiť ktorékoľvek tlačidlo. Je možné meniť teplotu prostredníctvom stlačenia tlačidiel pre nastavenie. Optimalizácia spotreby prebehne po 48h od aktivácie funkcie. Kvôli zrušeniu funkcie I Care vypnite výrobok (viď popis). Výrobok je možné znovu zapnúť kvôli bežnej činnosti. Vo vlhkom prostredí sa pri aktivovanej funkcii I Care môže vyskytnúť mierna tvorba kondenzátu na dverkách; po zrušení funkcie však dôjde k obnoveniu štandardného stavu výrobku.

Výmena žiarovky

Vďaka výkonnému rozptylovému svetlu umožňuje nové LED osvetlenie osvetliť každú potravinu bez akéhokoľvek tieňa. V prípade, ak je potrebné vymeniť LED, obráťte sa na Servisnú službu.



Opatrenia a rady

! Toto zariadenie bolo navrhnuté a vyrobené v zhode s medzinárodnými bezpečnostnými predpismi. Tieto upozornenia sú uvádzané z bezpečnostných dôvodov a musia byť pozorne prečítané.



Tento spotrebič je v zhode s nasledujúcimi smernicami Európskej únie:
 - 72/23/EHS z 19/02/73 (Nízke napätie) v znení neskorších predpisov;
 - 89/336/EHS z 03/05/89 (Elektromagnetická kompatibilita) v znení neskorších predpisov;
 - 2002/96/CE.

Základné bezpečnostné opatrenia

- Zariadenie bolo navrhnuté pre neprofesionálne použitie v domácnosti.
- Zariadenie musí byť používané na konzerváciu a na zamrazovanie jedál, výhradne dospelými osobami, podľa pokynov uvedených v tomto návode.
- Zariadenie nesmie byť nainštalované na otvorenom priestore, a to ani v prípade, ak sa jedná o priestor krytý prístreškom; jeho vystavenie dažďu a búrkam je veľmi nebezpečné.
- Nedotýkajte sa zariadenia bosými nohami alebo mokrymi rukami či nohami.
- Nedotýkajte sa vnútorných chladiacich súčastí: existuje nebezpečenstvo popálenia alebo poranenia.
- Neodpojujte zástrčku zo zásuvky elektrického rozvodu potiahnutím za kábel, ale riadnym uchopením zástrčky.
- Na prerušenie všetkých elektrických spojení nestačí len vypnúť výrobok.
- Pri výskyte závady v žiadnom prípade nezasahujte do vnútorných mechanizmov v snahe o jej odstránenie.
- Nepoužívajte vo vnútri jednotlivých priestorov, určených na konzerváciu mrazených potravín, ostré a zahrotené predmety ani elektrické zariadenia, ktoré nie sú odporúčané výrobcom.
- Nevkladajte si do úst kocky ľadu, ktoré boli práve vytiahnuté z mrazničky.
- Nie je vhodné, aby toto zariadenie používali osoby (vrátane detí) so zníženými fyzickými, senzorickými alebo duševnými schopnosťami, alebo osoby bez skúseností a znalostí, ak nie sú pod dohľadom osoby zodpovednej za ich bezpečnosť ohľadne použitia tohto zariadenia. Deti by mali byť neustále pod dohľadom, aby bolo zabezpečené, že sa so zariadením nehrajú
- Obaly nie sú hračkami pre deti.

Likvidácia

- Likvidácia obalového materiálu: dodržujte miestne predpisy za účelom opätovného využitia obalov.
- Európska smernica 2002/96/EC o odpadových elektrických a elektronických zariadeniach stanovuje, že staré domáce elektrické spotrebiče nesmú byť odkladané do bežného netriedeného domového odpadu. Staré spotrebiče musia byť odovzdané do oddeleného zberu a to za účelom recyklácie a optimálneho využitia materiálov, ktoré obsahujú, z dôvodu prevencie negatívneho dopadu na ľudské zdravie a životné prostredie. Symbol "prečiarknutej popolnice" na výrobku Vás upozorňuje na povinnosť odovzdať zariadenie po skončení jeho životnosti do oddeleného zberu. Spotrebitelia majú povinnosť kontaktovať ich lokálny úrad alebo maloobchod kvôli informáciám týkajúcich sa správneho odovzdaniu a likvidácie ich starých spotrebičov.

Úspora energií a ochrana životného prostredia

- Nainštalujte zariadenie do chladného a dobre vetraného prostredia, nevystavujte ho pôsobeniu priameho slnečného svetla a neumiestňujte ho do blízkosti zdrojov tepla.

- Pri vkladaní a vyberaní potravín nechajte dverka čo najkratší čas. Každé otvorenie dverok spôsobuje výrazný únik energie.
- Nenaplňujte zariadenie nadmerným množstvom potravín: dobrá konzervácia je podmienená voľným prúdením chladu. Keď sa zabráni cirkulácii, kompresor bude pracovať nepretržite.
- Nevkladajte ešte teplé jedlá: zvýšili by vnútornú teplotu a prinútili kompresor k nadmernému výkonu, sprevádzanému plytvaním elektrickou energiou.

Závady a spôsob ich odstraňovania

Môže sa stať, že zariadenie nebude fungovať. Skôr, ako sa obrátite na Servisnú službu (viď Servisná služba), s pomocou nasledujúceho zoznamu skontrolujte, či sa nejedná o jednoducho odstrániteľný problém.

Nie je rozsvietený žiaden svetelný indikátor.

- Ak nie je aktívna funkcia I Care (viď Špecifickú časť), zástrčka nie je zasunutá do zásuvky elektrickej siete alebo nedostatočne na to, aby zabezpečovala potrebný kontakt, alebo je v dome vypnutý prívod elektrickej energie.

Nedochádza k uvedeniu motora do činnosti.

- Zariadenie je vybavené ističom (viď Uvedenie do činnosti a použitie).

Kontrolky svietia slabým svetlom.

- Odpojte zástrčku a opätovne ju zasunite do zásuvky po jej otočení okolo vlastnej osy.

a) Je zapnutý akustický signál alarmu.

- Dverka chladničky ostali otvorené dlhšie ako dve minúty. K vypnutiu akustického signálu dôjde pri zatvorení dverok. Alebo nebolo vykonané správne vypnutie (viď Údržba).

b) Spustí sa akustický alarm a budú blikať dve modré kontrolky.

- Zariadenie signalizuje nadmerný ohrev mrazničky. Doporučuje sa vykonať kontrolu stavu potravín: mohli by byť nepoživatelné.



+ zvukový signál = Nadmerné prehrievanie

c) Je zapnutý alarm a blikajú dve žltomodré kontrolky a jedna zelená. Potraviny v mrazničke sa zamrazujú príliš.

- Zariadenie signalizuje nebezpečne vysoký ohrev mrazničky. uložené potraviny je potrebné vyhodiť.

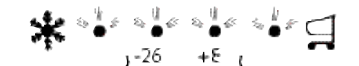

+ zvukový signál = Nebezpečné prehrievanie

b/c) V oboch prípadoch bude teplota v mrazničke udržovaná na teplote okolo 0 °C, aby sa zabránilo rozmrazeniu uložených potravín. Aby ste vypli akustický signál: otvorte a zatvorte dverka chladničky. Pre obnovenie bežnej činnosti je potrebné vypnúť a zapnúť zariadenie prostredníctvom tlačidiel na ovládacom paneli (viď popis).

Chladnička a mraznička chladia nedostatočne.

- Dverka riadne nedoliehajú alebo sú poškodené tesnenia.
- Dverka sú otvárané príliš často.
- Otočné gombíky REŽIMU ČINNOSTI sa nachádzajú v správnej polohe (viď Popis).
- Chladnička alebo mraznička je príliš naplnená.

Potraviny v mrazničke sa zamrazujú príliš.

- Nie je správne nastavená teplota (viď popis)
- Potraviny sa nachádzajú v blízkosti vetracích otvorov.

Motor zostáva v činnosti bez prerušenia.

- Bolo stlačené tlačidlo SUPER FREEZE (rýchle ochladenie): Modrá kontrolka SUPER FREEZE je rozsvietená alebo bliká (viď Popis).
- Dverka nie sú správne zatvorené alebo sú otvárané príliš často.
- Teplota vonkajšieho prostredia je príliš vysoká.

Zariadenie vydáva nadmerný hluk.

- Zariadenie nebolo riadne uvedené do vodorovnej polohy (viď Inštalácia).
- Zariadenie bolo nainštalované medzi kusy nábytku alebo predmety, ktoré vibrujú a vydávajú hluk.
- Chladiaci plyn vo vnútri zariadenia vydáva mierny hluk i pri zastavenom kompresore: nejedná sa o závalu, ale o úplne bežný jav.

Namestitev

! To knjižico shranite tako, da je vedno dostopna zaradi informacij. V primeru prodaje, odstopa ali preselitve mora biti knjižica priložena aparatu, tako da ima novi lastnik dostop do informacij o delovanju in ustreznih opozoril.

! Navodilo pazljivo preberite: vsebuje pomembne podatke o namestitvi, uporabi in varnosti.

Postavitev in priključitev

Postavitev

1. Aparat postavite v dobro prezračevan in suh prostor.
2. Zadnjih prezračevalnih rešetk ne smete zakriti: kompresor in kondenzator oddajata toploto in potrebujeta dobro prezračevanje za brezhibno delovanje in nizko porabo elektrike.
3. Med zgornjim delom aparata in morebitnim nad aparatom nameščenim pohištvom mora biti vsaj 10 cm praznega prostora in vsaj 5 cm med stranicama in pohištvom/stenami.
4. Aparat postavite stran od toplotnih virov (direktni sončni žarki, štedilnik).
5. Da dosežete optimalno razdaljo med hladilnikom in steno, namestite distančnike, ki so v kompletu za montažo, pri čemer morate upoštevati priložena navodila za uporabo.

Izravnavna

1. Aparat postavite na raven in stabilen pod.
2. V primeru, da pod ni popolnoma vodoraven, aparat izravnavajte z odvijanjem ali privijanjem sprednjih nogic.

Električni priključek

Aparat po transportu postavite vertikalno in počakajte vsaj 3 ure, preden ga priključite na električno omrežje. Preden vtaknete vtič v vtičnico, se prepričajte:

- ali je vtičnica ozemljena in ustreza predpisom;
 - ali je električna napeljava dovolj močna za največjo močnost obremenitev aparata, ki je označena na tablici s tehničnimi podatki, ki se nahaja spodaj levo v hladilniku (npr. 150 W).
 - ali električna napetost ustreza vrednostim, ki so označene na tablici s tehničnimi podatki, ki se nahaja spodaj levo (npr. 220-240 V).
 - ali vtičnica ustreza vtiču aparata.
- V nasprotnem primeru pri pooblaščenem serviserju zahtevajte zamenjavo vtiča (glej Servis); ne uporabljajte podaljškov in razdelilcev.

! Električni kabel in električna vtičnica morata biti pri postavljenem aparatu lahko dostopna.

! Kabel ne sme biti zvit ali stisnjen.

! Kabel mora občasno pregledati in zamenjati pooblaščen serviser (glej Servis).

! **Proizvajalec zavrača vsako odgovornost zaradi neupoštevanja teh standardov.**

Vklop in uporaba

Vklop aparata

! **Pred vklopom aparata preberite navodilo za namestitev (glej Namestitev).**

! Pred priključitvijo aparata notranjost in opremo očistite z mlačno vodo in sodo bikarbono.

! Aparat je opremljen z zaščitnim stikalom motorja, ki požene kompresor šele po približno 8 minutah po vklopu. To se zgodi tudi po vsaki namerni ali nenamerni (izpad elektrike) prekinitvi električnega napajanja.

1. Vstavite vtič v vtičnico in vključite napravo z namenskim gumbom, prepričajte se, da se je rumena signalna lučka TEMPERATURA ZAMRZOVALNIKA in TEMPERATURA HLADILNIKA prižgala.
2. Po nekaj urah boste lahko dali hrano v hladilnik.

3. Pritisnite gumb SUPER FREEZE (hitro zamrzovanje): prižge se modra signalna lučka SUPER FREEZE.

Ne polagajte živil ali posod v bližino zadnje stene zamrzovalnika, da ne bi s tem ovirali odprtine za zračenje in povzročili nastajanje kondenza. Ko hladilnik doseže optimalno temperaturo, se indikacijska lučka ugasne in lahko začnete s shranjevanjem hrane.

Hladilni sistem

No Frost

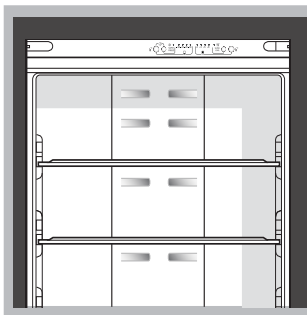

No Frost zagotavlja neprekinjen dotok hladnega zraka, ki pobira vlago in preprečuje nastajanje ledu in ivja: v hladilniku vzdržuje pravilni nivo vlažnosti in, ker ni ivja, živila ohranijo svojo prvotno kakovost; v zamrzovalniku preprečuje nastajanje ledu, zaradi česar odtajevanje ni potrebno, in preprečuje sprijemanje živil. Živil in posod ne postavljajte tik ob zadnje hladilne stene, da ne zaprete zračnih odprtin in pospešite nastajanje kondenza. Steklenice zaprite, živila pa zavijte.

Kako najbolje uporabljati hladilnik

- Uporabite gumb DELOVANJE ZAMRZOVALNIKA za prilagoditev temperature (glej Opis).
- Pritisnite tipko SUPER COOL (hitro hlajenje) za hitro znižanje temperature v hladilniku, npr. kadar hladilnik napolnite po velikem nakupu. Po preteku potrebnega časa se funkcija samodejno izključi.
- Vstavljajte samo hladna ali nekoliko mlačna živila, v nobenem primeru ne vstavljajte toplih živil (glej Varnost in nasveti).
- Upoštevajte, da se kuhana živila ne ohranjajo dlje od surovih.
- V hladilnik ne postavljajte tekočin v odkritih posodah: odkrite tekočine zvišujejo vlažnost in s tem nastajanje kondenza.

! Pri zapiranju vrat hladilnika pazite na položaj opornika (glej sliko).

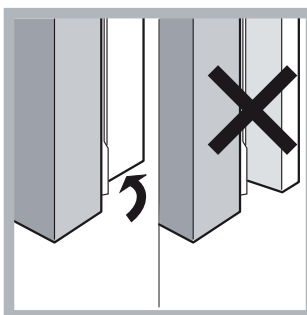

POLICE:

S pomočjo ustreznih vodil jih je mogoče izvleči in regulirati po višini za shranjevanje posod ali živil velikih dimenzij.

Prikazovalnik **TEMPERATURE***: za ugotavljanje najhladnejšega dela hladilnika.

1. Preverjajte, ali je na prikazovalniku dobro viden OK (glej sliko).



2. Če se ne pojavi napis OK pomeni, da je temperatura previsoka: nastavite nižjo temperaturo in počakajte približno 10 ur, dokler se temperatura ne ustali.
3. Ponovno preverite prikazovalnik: po potrebi ga ponovno nastavite. V primeru, da v hladilnik postavite veliko živil ali če pogosto odpirate vrata, je povsem normalno, da se na prikazovalniku ne izpiše OK. Počakajte vsaj 10, preden gumb DELOVANJE HLADILNIKA prestavite na višji položaj.

Kako kar najbolje uporabljati zamrzovalnik

- Uporabite gumb DELOVANJE ZAMRZOVALNIKA za prilagoditev temperature (glej Opis).
- Na pol odtajanih ali odtajanih živil ne smete ponovno zamrzniti; takšna živila morate uporabiti v 24 urah.
- Sveža živila, ki jih želite zamrzniti, ne smejo priti v stik z že zamrznjenimi žvili, ampak jih zložite v zgornji prostor ZAMRZOVANJE ali SHRANJEVANJE, kjer je temperatura pod -18°C in zagotavlja hitro zamrzovanje živil.
- Za pravilno in varno zamrznitev hrane je potrebno aktivirati funkcijo SUPER FREEZE štiriindvajset ur pred vlaganjem hrane. Ko se hrano vloži, je potrebno ponovno aktivirati funkcijo SUPER FREEZE, ki se po štiriindvajsetih urah avtomatično izključi.
- V zamrzovalnik ne dajate zamašenih ali hermetično zaprtih steklenih steklenic s tekočinami, ker lahko počijo.
- Največja dnevna količina živil za zamrzovanje je navedena na tablici, ki se nahaja spodaj levo v hladilniku (primer. kg/24h 4).
- Za zamrzovanje (če zamrzovalnik že deluje): pritisnite gumb za hitro zamrzovanje SUPER FREEZE (prižgala se bo pripadajoča modra signalna lučka), vstavite hrano in zaprite vrata. Funkcija se samodejno izklopi po 24-ih urah potem, ko je bila dosežena optimalna temperatura (indikacijska lučka se ugasne).

! Jedi, ki zavzamejo veliko prostora ne dajate v zgornji del zamrzovalnega predala, kjer je naprava za led.

! Med zamrzovanjem ni priporočljivo odpirati vrat.

! V primeru izpada električnega toka ali okvare ne odpirajte vrat zamrzovalnika: na ta način se zamrznjena in globoko zamrznjena živila ohranijo brez posledic za okrog 9-14 ur.

Predal SADJE in ZELENJAVA

Hladilnik je opremljen s predali za sadje in zelenjavo, ki so namenoma oblikovani za zagotavljanje svežega vonja in okusa sadja in zelenjave. Če želite shraniti živila v manj vlažnem okolju, Odprite regulator vlažnosti (položaj B), če želite hrano, na primer zelenjavo, shraniti v manj vlažnem okolju, ali ga zaprite (položaj A), če želite hrano, na primer sadje, shraniti v bolj vlažnem okolju.

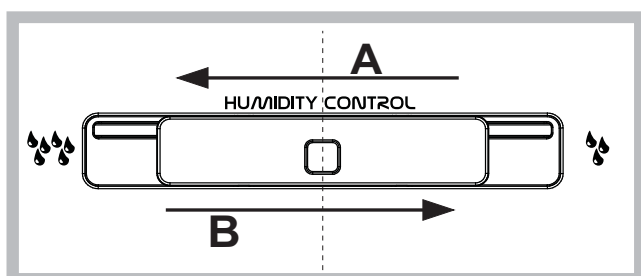

* Se razlikuje po številki in/ali položaju, imajo samo nekateri modeli.

Skrita polica*

V zamrzovalnem predalu je žična polica, ki se nahaja med zgornjo in spodnjo košaro za zamrzovanje. Če želite dostopati do žične police, odstranite košaro skozi zgornja vrata zamrzovalnika. Žična polica se lahko izvleče iz zamrzovalnika tako, da jo primemo za sprednji rob. Uporaba žične police je priporočena samo za dolgotrajno shranjevanje.

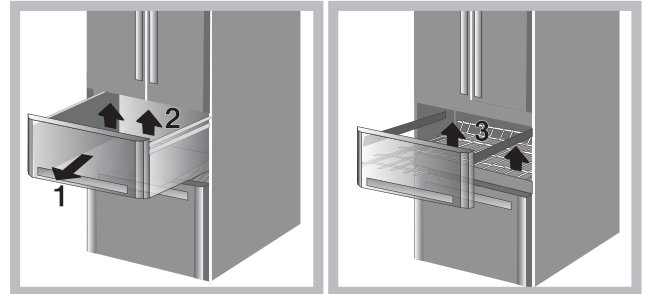

PREDEL ZA LEDENE KOCKE

Posebne posodice za led napolnite z vodo in jih ponovno vstavite v predel za ledene kocke. Po približno dveh urah bodo ledene kocke pripravljene. Iz posodic jih vzemite tako, da gumba posodice zavrtite v desno smer. Ledene kocke, ki so tako že pripravljene za serviranje, bodo padle v spodnjo posodico (glej sliko).

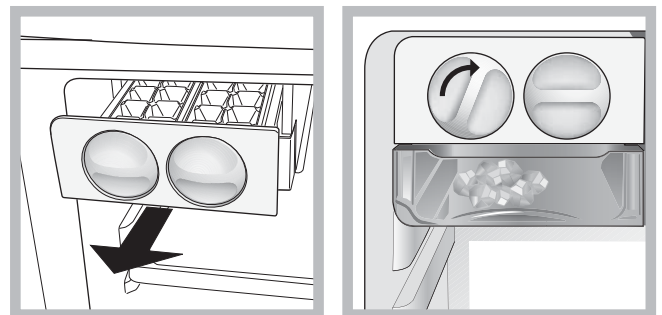

Če potrebujete več prostora za shranjevanje, lahko PREDEL ZA LEDENE KOCKE izvlečete ven tako, da pritisnete gumb na vrhu predela za ledene kocke.

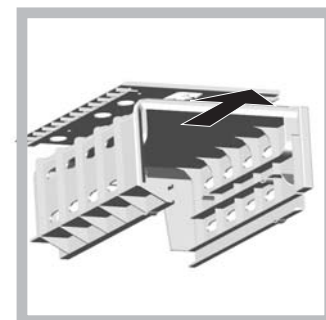

Varno območje hrane 0°C^*

Predal za ohranjanje svežega mesa in rib. Zaradi nizke temperature v predalu ($-2/+3$) in zaradi čistih vrat, ki zagotavljajo zaščito pred oksidacijo in počrnitvijo, je mogoče hrano hraniti tudi do enega tedna. Uporabi se lahko tudi za "hladne obroke". Ni primerno za sadje, zelenjavo in solate.

Vzdrževanje in nega

Izklop električnega toka

Med čiščenjem in vzdrževanjem morate aparat izklopiti iz električnega napajanja:

- 1 Pritisnite gumb DELOVANJE ZAMRZOVALNIKA in gumb SUPER ZAMRZOVANJE skupaj za 3 sekunde zato, da izklopite napravo.
2. vtič izvlecite iz vtičnice.

! V nasprotnem primeru se lahko sproži alarm: alarm ne pomeni okvare aparata. Za ponastavitev normalnega delovanja ponovno vstavite vtičnico, pritisnite gumba DELOVANJE ZAMRZOVALNIKA in SUPER FREEZE in nastavite DELOVANJE ZAMRZOVALNIKA na zeleno vrednost.

Čiščenje aparata

- Zunanost, notranost in tesnila iz gume lahko čistite z gobico, namočeno v mlačno vodo s sodo bikarbono ali nevtralnimi milom. Ne uporabljajte topil, varikine ali amoniaka.
- Odstranljive dele lahko namočite v topli vodi z dodatkom mila ali detergenta za pomivanje posode. Dele sperite in jih skrbno obrišite.
- Na zadnji steni aparata se rad nabira prah, ki ga lahko previdno posesate z dolgim nastavkom sesalnika za prah na srednji moči zatem, ko ste aparat izklopili in izvlekli vtič iz vtičnice.

Preprečevanje plesni in neprijetnega vonja

- Aparat je izdelan iz higienskih materialov, ki ne prenašajo vonjev. Za ohranitev te lastnosti morajo biti živila vedno zaščitena in dobro zaprta. To preprečuje tudi nastajanje madežev.
- V primeru, da želite aparat ugasniti za dalj časa, prej očistite notranost in pustite vrata odprta.

Funkcija I Care

Funkcija I Care lahko vključite za optimizacijo porabe električne energije. To funkcijo vključite tako, da najmanj 6 sekund skupaj držite stisnjena gumba SUPERCOOL in gumb za delovanje zamrzovalnika. Ob vklopu funkcije se bodo prižgale 4 signalne lučke za 2 sekundi: signalna lučka SUPER COOL, signalna lučka SUPER FREEZE in dve signalni lučki za temperaturo, ena za hladilnik in druga za zamrzovalnik. Po 5ih sekundah bo vmesnik začel delovati v varčnem načinu, signalne lučke pa se bodo ugasnile. Vmesnik ostane ugasnjen tudi ob odpiranju vrat. Če ga želite ponovno vključiti, pritisnite na katerikoli gumb. Temperaturo lahko spreminjate s pritiskom na tipke za regulacijo temperature. Optimizacija porabe se doseže po 48 urah od vklopa funkcije. Če želite izključiti funkcijo I Care, ugasnite napravo (glej opis). Napravo lahko ponovno vključite v normalno delovanje. Kadar je funkcija I Care omogočena v vlažnem prostoru, lahko pride do manjšega nastajanja kondenza na vratih; z izključitvijo funkcije se ponovno vzpostavijo standardni pogoji delovanja naprave.

Zamenjava žarnice

Nova osvetlitev z led diodami, ki dajejo močno in difuzno osvetlitev, omogoča dobro vidljivost vseh živil brez senčnih območij. Kadar je potrebno zamenjati led diodo se obrnite na službo za tehnično pomoč.



Varnost in nasveti

! Aparat je zaščiten in izdelan v skladu z mednarodnimi varnostnimi standardi. Spodnja opozorila so navedena zaradi varnosti in jih morate pozorno prebrati.



Ta aparat ustreza naslednjim evropskim direktivam:

- 73/23/EEC z dne 19.2.1973 (Nizka napetost) s kasnejšimi spremembami;
- EEC 89/336/EEC z dne 3.5.1989 (Elektromagnetna kompatibilnost) s kasnejšimi spremembami.
- 2002/96/CE.

Splošna varnost

- Aparat je namenjen za neprofesionalno uporabo v stanovanjih.
- Uporabljajo ga lahko le odrasli za shranjevanje in zamrzovanje živil ter v skladu z navodili v tem priročniku.
- Aparata ni dovoljeno postaviti na prostem, četudi pod streho, ker je izpostavljanje aparata dežju in nevihtam zelo nevarno.
- Aparata se ne dotikajte bos ali z mokrimi rokami ali nogami.
- Ne dotikajte so notranjih hladilnih delov: nevarnost opeklin ali poškodb.
- Vtiča ne izvlecite iz vtičnice tako, da potegnete za kabel, temveč primate za vtičnico.
- Če želite prekiniti vse povezave z elektriko, izklop naprave ni dovolj.
- V primeru okvare ne posegajte v notranje mehanizme z namenom, da bi poskušali aparat popraviti.
- V prostorih za shranjevanje zamrznjene hrane ne uporabljajte ostrih in koničastih predmetov ali električnih pripomočkov, ki niso v skladu s priporočilom proizvajalca.
- Ne dajajte v usta ledenih kock, ki ste jih komaj vzeli iz zamrzovalnika.
- Aparata ne smejo uporabljati osebe (vključno z otroci), ki imajo zmanjšane fizične, senzorične ali umske zmogljivosti ali ki nimajo izkušenj z njegovo uporabo oziroma niso seznanjeni z njegovim delovanjem, če take osebe med uporabo aparata niso pod nadzorom oziroma če jih oseba, ki je odgovorna za njihovo varnost, ni najprej seznanila z uporabo aparata. Bodite previdni, da se otroci ne igrajo z aparatom.
- Embalaža ni igrača za otroke.

Odstranjevanje na odpad

- Odstranjevanje embalaže: upoštevajte lokalne standarde, embalažo je mogoče reciklirati.
 - Evropska direktiva 2002/96/EC za Odslužene Električne in Elektronske Naprave in Opremo zahteva, da se odslužene elektronske in električne naprave zbirajo in odlagajo ločeno od navadnih nesortiranih gospodinjskih odpadkov. Namen te uredbe je optimizacija zbiranja in reciklaže materialov v napravah, ki lahko vplivajo na zdravje ljudi in na okolje. Simbol „prečrtan smetnjak“ na izdelku vas opozarja na vašo obveznost, da morate te odslužene naprave zbirati ločeno.
- Uporabniki lahko vse informacije o pravilnem ravnanju z odsluženi aparatom dobijo pri lokalnih oblasteh ali prodajalcih.

Varčevanje in varovanje okolja

- Aparat postavite v hladen in dobro prezračevan prostor, zaščitite ga pred direktnimi sončnimi žarki, ne postavljajte ga blizu toplotnim virom.
- Trajanje odpiranja vrat za vlaganje in jemanje živil naj bo čim krajše. Vsako odpiranje vrat povzroči občutno tratenje energije.
- Aparata ne polnite s preveliko količino živil: za dobro konzerviranje mora mrzli zrak prosto krožiti. Če je kroženje ovirano, kompresor deluje neprekinjeno.
- V aparat ne dajajte toplih živil: to bi takoj zvišalo temperaturo v notranjosti, zaradi česar bi moral kompresor opravljati dodatno delo in porabiti nepotrebno veliko količino električne energije.

Odpravljanje težav

Lahko se zgodi, da aparat ne deluje. Preden pokličete servis (glej Servis), preverite, ali ne gre za enostavno težavo, ki jo lahko rešite s pomočjo spodnjega seznama.

Noben svetleči kazalnik ni prižgan.

- Če se ne vključi funkcija I Care (glej ustrezni razdelek) pomeni, da vtiča niste vstavili v vtičnico ali ga niste porinili dovolj, da bi prišlo do stika ali v hiši ni električnega toka.

Motor ne začne delovati.

- Aparat je opremljen za zaščitnim stikalom motorja (glej Vklop in uporaba).

Kontrolne lučke slabotno svetijo.

- Izvlecite vtič in ga obrnite ter ga ponovno vtaknite v vtičnico.

a) Oglasi se alarm.

- Vrata hladilnika so bila odprta več kot dve minuti. Zvočni signal preneha, ko zaprete vrata. Aparata niste pravilno ugasnili (glej Vzdrževanje).

b) Alarm se oglašja in dve modri indikacijski lučki utripata.

- Aparat sporoča prekomerno ogrevanje zamrzovalnika. Svetujemo, da preverite stanje živil: morda jih je treba zavreči.



c) Alarm zvoni in utripajo dve modri in zelena signalna lučka.

- Aparat sporoča nevarno ogrevanje zamrzovalnika: živila je treba zavreči.

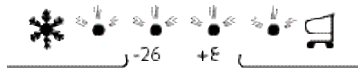

+ zvočni signal = Nevarno segrevanje

b/c) Temperatura v zamrzovalniku je v obeh primerih okrog 0°C, zaradi česar živila ne morejo zamrzniti.

Za ugasnitev zvočnega signala: odprite in zaprite vrata hladilnika. Za povrnitev normalnega delovanja naprave, je potrebno le to izklopiti in vklopiti s pomočjo gumbov na nadzorni plošči (glejte opis).

Hladilnik in zamrzovalnik slabo hladita.

- Vrata se ne zapirajo dobro ali pa so tesnila poškodovana.
- Zelo pogosto odpirate vrata.
- Gumba DELOVANJE nista v pravilnem položaju (glej Opis).
- Hladilnik in zamrzovalnik ste preveč napolnili.

Živila v hladilniku zamrzujejo.

- Temperatura ni pravilno nastavljena (glej opis)
- Živila so v bližini odprtih za zračenje.

Motor neprestano deluje

- Gumb SUPER ZAMRZOVANJE je bil stisnjen (hitro zamrzovanje): modra lučka HITRO ZAMRZOVANJE je prižgana ali utripa (glejte Opis).
- Vrata niso dobro zaprta ali se stalno odpirajo.
- Temperatura v prostoru je zelo visoka.

Aparat je preveč hrupen.

- Aparat ni postavljen pravilno vodoravno (glej Namestitev).
- Aparat je postavljen med pohištvo ali predmete, ki vibrirajo in povzročajo hrup.
- Hladilni plin povzroča rahel hrup tudi, kadar kompresor ne deluje: to ni okvara, je normalno.

Installation

! Det er vigtigt at denne vejledning gemmes, så den altid kan konsulteres. Hvis køle-/fryseskabet sælges, overdrages eller flyttes, skal man sikre sig, at vejledningen følger med apparatet, så den nye ejer har mulighed for at få oplysninger om funktion og forholdsregler.

! Læs instruktionerne omhyggeligt. Vejledningen indeholder vigtige oplysninger om installation, brug og sikkerhed.

Placering og tilslutning

Placering

1. Placer apparatet på et ikke-fugtigt sted med god ventilation.
2. Undgå at blokere de bageste ventilationsriste. Kompressoren og kondensatoren udsender varme og skal have en god ventilation for at kunne fungere optimalt og klare det elektriske forbrug.
3. Lad der være en afstand på mindst 10 cm mellem toppen af apparatet og eventuelle køkkenelementer herover og mindst 5 cm mellem siderne og tilstødende køkkenelementer/vægge.
4. Apparatet skal placeres på afstand af varmekilder (direkte sollys, et elektrisk komfur).
5. For at sikre at madvarerne ikke placeres for tæt op ad den bageste væg, kan man montere de medfølgende afstandsstykker. Se den medfølgende vejledning for installation

Nivellering

1. Installér apparatet på en plan og hård overflade.
2. Hvis gulvet ikke er helt vandret, kan man regulere apparatets stilling ved at skrue på de forreste ben.

Elektrisk tilslutning

Efter transport skal apparatet placeres lodret, og man skal vente mindst 3 timer inden det sluttes til el-anlægget. Inden stikket sættes i stikkontakten skal man sikre sig:

- at stikkontakten har jordforbindelse og i øvrigt overholder reglerne,
- at stikkontakten kan modstå den maksimale belastning fra apparatet, som er angivet på skiltet i kølerummet nederst til venstre (f.eks. 150 W);
- at strømspændingen ligger inden for de angivne værdier på skiltet, der er placeret nederst til venstre (f.eks. 220-240 V);
- at stikkontakten passer til apparatets stik.
I modsat fald skal man få udskiftet stikket af en autoriseret tekniker (se Servicecenter). Anvend ikke forlængerledninger eller flerdobbelte stik.

! Når apparatet er installeret, skal der være let adgang til det elektriske kabel og stikkontakten.

! Kablet må ikke bøjes eller trykkes sammen.

! Kablet skal jævnligt kontrolleres og må udelukkende udskiftes af autoriserede teknikere (se Servicecenter).

! Producenten fralægger sig ethvert ansvar, såfremt disse regler ikke overholdes.

Start og brug

Start af apparatet

! Inden apparatet tændes, skal man følge installationsinstruktionerne (se Installation).

! Inden apparatet tilsluttes skal man omhyggeligt rengøre rum og tilbehør i lunken vand med bicarbonat.

! Apparatet er udstyret med en motorbeskyttelse, der først tænder kompressoren cirka 8 minutter efter at apparatet tændes. Dette gælder også efter tilsigtet eller utilsigtet strømafbrydelse (black out).

1. Sæt stikket i stikkontakten og tænd produktet på knappen. Kontroller, at den gule kontrollampe for TEMPERATUR FRYSER og TEMPERATUR KØLESKAB tænder.
2. Efter et par timer kan du sætte madvarer i køleskabet.
3. Tryk på tasten SUPER FREEZE (hurtig frys): Den blå kontrollampe SUPER FREEZE tænder. Når køleskabet har nået den optimale temperatur, slukker indikatorlampen, og du kan begynde at opbevare madvarer.

Kølesystem

No Frost

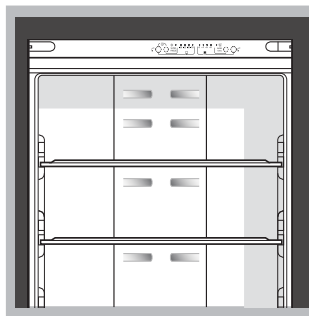

Denne funktion er kendetegnet ved luftceller, der er placeret på den bageste væg i rummene.

Funktionen No Frost udsender en vedvarende kold luftstrøm, som opsamler fugt og forhindrer dannelsen af is og rim. I kølerummet bevares et korrekt fugtniveau, og da der ikke opstår rim, bevares madvarernes oprindelige kvalitet. I fryserummet forhindres dannelse af is, hvilket gør det unødvendigt at udføre afrimning af fryseren og modvirker at madvarerne klæber fast til hinanden. Placer ikke madvarer eller beholdere i nærheden af den bageste væg for at undgå at blokere lufthullerne og fremskynde kondensdannelse. Luk alle flasker og pak madvarerne ind.

Optimal anvendelse af køleskabet

- Brug knappen KØLESKABSFUNKTION til at justere temperaturen (se Beskrivelse).
- Tryk på tasten SUPER COOL (hurtig køling) for hurtigt at sænke temperaturen, for eksempel når køleskabet fyldes op efter en stor indkøbstur. Funktionen deaktiveres automatisk, når den nødvendige tid er gået.
- Læg kun kolde eller lunkne madvarer i køleskabet, ikke varme (se Forholdsregler og gode råd).
- Husk på, at tilberedte madvarer ikke kan holde sig lige så længe som rå madvarer.
- Hæld ikke flydende væsker i beholdere uden låg. Det kan medføre en stigning i fugtigheden med efterfølgende kondensdannelse.

! Når køleskabsdøren lukkes, skal man være opmærksom på monteringslisten position (se figuren)

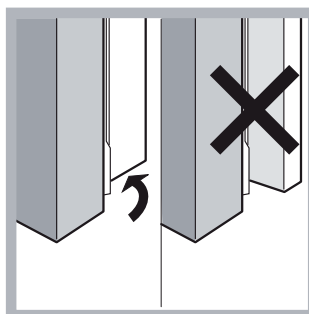

HYLDER:

Hylderne kan trækkes ud og justeres i højden takket være glideskinne, så man kan placere større beholdere eller madvarer i kølerummet.

TEMPERATURMÅLER*: For at finde frem til det koldeste område i køleskabet.

1. Kontrollér, at måleren tydeligt viser OK (se figuren).



2. Hvis meddelelsen OK ikke vises, betyder det, at temperaturen er for høj: Indstil til en lavere temperatur, og vent ca. 10 timer, indtil temperaturen er stabiliseret.
3. Kontrollér måleren igen. Foretag, om nødvendigt, endnu en justering af temperaturen. Hvis der er mange madvarer i køleskabet, eller hvis døren til køleskabet åbnes ofte, er det normalt, at måleren ikke viser OK. Vent mindst 10 timer inden knappen KØLESKABSFUNCTION igen drejes over på en højere værdi.

Optimal anvendelse af fryseren

- Brug knappen FRYSERFUNCTION til at justere temperaturen (se Beskrivelse).
- Friske madvarer, der skal nedfryses, må ikke komme i kontakt med de madvarer, der allerede er frosset ned. Placer dem i stedet over risten i fryseren i kontakt med væggene (sidevægge eller bagvæg), hvor temperaturen kommer under -18°C og sikrer en optimal nedfrysning.
- For at fryse madvarer på korrekt og sikker måde skal man aktivere funktionen SUPER FREEZE 24 timer inden maden lægges i fryseren. Når maden er lagt i fryseren, skal man igen aktivere funktionen SUPER FREEZE, som herefter automatisk slås fra efter 24 timer.
- Læg ikke glasflasker i fryseren, der indeholder væske, er lukket med prop eller er hermetisk lukkede, da de kan sprænge.
- Den maksimale mængde af madvarer, der kan nedfryses på en dag, er angivet på skiltet, der er placeret i kølerummet nederst til venstre (for eksempel: Kg/24h 4).
- Nedfrysning (hvis fryseren allerede er i funktion): Tryk på tasten til hurtig fryse SUPER FREEZE (den tilsvarende blå lampe tænder). Læg madvarerne i fryseren og luk døren. Funktionen deaktiveres automatisk efter 24 timer, eller når den optimale temperatur er nået (indikatorlampe går ud).

! Læg ikke for store madvarer i øverste fryseskuffe, hvis der er installeret isterningeordening.

! Under nedfrysningen skal man undgå at åbne døren.

! I tilfælde af strømafbrydelse eller fejlfunktion, må man ikke åbne døren til fryseren. På denne måde opbevares de dybfrosne varer uden ændringer i cirka 9-14 timer.

FRUGT- og GRØNT-skuffe*

Frugt- og grøntskufferne, som køleskabet er udstyret med, er designet med henblik på at holde frugt og grøntsager friske og velsmagende. Åben fugtighedsregulatoren (position B), hvis du vil opbevare madvarer i et mindre fugtigt miljø, såsom grøntsager, eller luk den (position A) for at opbevare madvarer i et mere fugtigt miljø, såsom frugt.

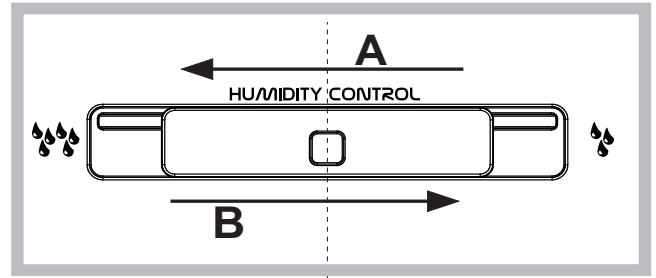
**Skjult hylde***

Der er en trådhylde indeni fryseren mellem de øverste og nederste fryserkurve. For at få adgang til hylden, skal du fjerne kurven i den øverste fryserdør. Trådhylden kan tages ud af fryseren ved at holde den op fra forkanten. Det anbefales kun at bruge trådhylden til langtidsopbevaring.

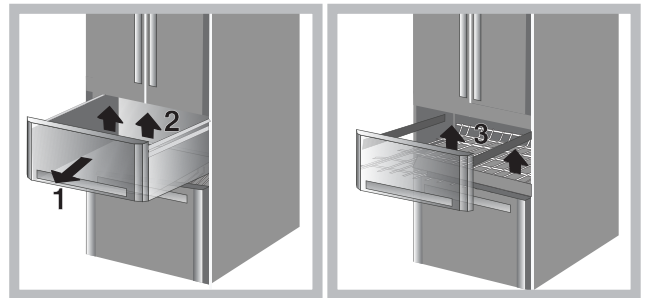
**ICE DEVICE***

Tag isbakkerne ud, fyld dem med vand og sæt dem tilbage i Ice Device-området. Isterningerne vil være klar efter ca. to timer. For at tage isen ud skal du dreje de to knapper mod højre: isterningerne falder ned i beholderen nedenunder, klar til servering (se figur).

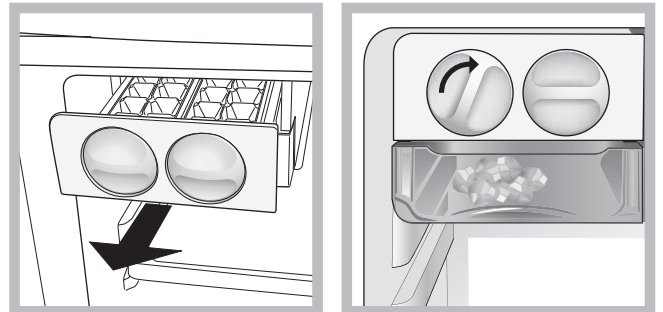

Hvis du har for mere opbevaringsplads, kan ISANORDNINGEN tages ud ved at trykke på tappen øverst på isanordningen.

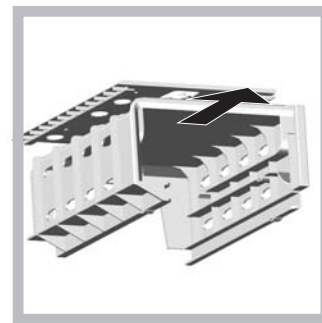
**Food Care Zone 0°C*:**

Et rum, der er beregnet til at holde kød og fisk frisk. På grund af rummets lave temperatur (-2/+3) og den klare låge, der beskytter mod oxidering og sværtning, kan fødevarerne opbevares i helt op til en uge. Det kan også bruges til "kolde retter". Ikke egnet til frugt, grøntsager og salater.

* Kan varieres i antal og/eller placering, findes kun på nogle modeller.

Vedligeholdelse

Afbrydelse af strømmen

Under rengøring og vedligeholdelse skal apparatet frakobles fra strømforsyningsnettet.

1. Tryk på knappen FRYSERFUNKTION og knappen SUPER FREEZE i 3 sekunder for at slukke for produktet
2. Tag stikket ud af stikkontakten.

! Hvis man ikke følger denne fremgangsmåde, udløses alarmer. Alarmerne tilkendegiver ikke en fejlfunktion. For at genoprette normal funktion skal man igen sætte stikket i, trykke på knapperne FRYSERFUNKTION og SUPER FREEZE og indstille FRYSERFUNKTIONEN på den ønskede værdi.

Rengøring af apparatet

- De udvendige og indvendige dele og gummilisterne kan rengøres med en svamp opløst i lunken vand og natriumbicarbonat eller neutral sæbe. Undgå at anvende opløsningsmidler, slibemidler, blegemidler eller ammoniak.
- Tilbehøret kan tages ud og lægges i et kar med varmt vand og sæbe eller opvaskemiddel. Skyl og tør tilbehøret omhyggeligt.
- Bagsiden af apparatet samler let støv, som kan fjernes forsigtigt med en støvsuger indstillet til lav sugeevne, efter at have slukket for apparatet og taget stikket ud af stikkontakten.

Undgå mug og dårlige lugte

- Apparatet er fremstillet af hygiejniske materialer, der ikke udsender lugte. For at bevare denne egenskab skal madvarerne altid beskyttes og dækkes til. På denne måde undgår man også pletter.
- Hvis man ønsker at slukke apparatet i længere tid, skal det først rengøres indvendigt og døren og låger skal stå åbne.

Funktionen I Care

Funktionen I Care kan slås til for at optimere energiforbruget. Funktionen slås til ved samtidig at trykke og holde tasten SUPERCOOL og køleskabets funktionstast nede i mindst 6 sekunder. Når funktionen slås til, tænder 4 lamper i 2 sekunder: lampen SUPER COOL, lampen SUPER FREEZE og to temperaturlamper - én for køleskabet og én for fryseren. Efter 5 sekunder går brugerfladen i energisparefunktion, og lamperne slukker igen. Brugerfladen forbliver slukket, også når døren åbnes. Den tændes igen ved tryk på en vilkårlig knap. Det er også muligt at ændre temperaturen ved tryk på reguleringstasterne. Optimeringen af forbruget træder i kraft 48 timer efter aktivering af funktionen. For at slå funktionen I Care fra skal man blot slukke for produktet (Se beskrivelse). Produktet kan tændes igen for normal funktion. I fugtige omgivelser, og med funktionen I Care aktiveret, kan der dannes en smule kondens på dørene. Når funktionen slås fra igen, gendannes produktets normale funktionsbetingelser.

Udskiftning af pære

Den nye belysning med lysdioder spreder et kraftigt lys og giver god oplysning af alle madvarer uden nogen skyggeområder. Hvis det bliver nødvendigt at udskifte lysdioden, skal man henvende sig til det Tekniske Servicecenter.



Forholdsregler og gode råd

! Apparatet er udviklet og konstrueret i overensstemmelse med internationale sikkerhedsregler. Disse advarsler er angivet af sikkerhedsmæssige årsager, og de skal læses omhyggeligt.



Dette apparat er i overensstemmelse med følgende Europæiske Direktiver:

- 73/23/EØF af 19/02/73 (Lav spænding) og senere ændringer,
- 89/336/EØF af 03/05/89 (Elektromagnetisk kompatibilitet) og senere ændringer.
- 2002/96/CE.

Generelt om sikkerheden

- Apparatet er udviklet til ikke-professionel brug i hjemmet.
- Apparatet må ikke anvendes til opbevaring og nedfrysning af madvarer, udelukkende af voksne personer og i henhold til instruktionerne angivet i denne vejledning.
- Apparatet må ikke installeres udenfor, heller ikke på et istandsat sted, idet det er farligt at udsætte det for regn og uvejr.
- Rør ikke ved apparatet med bare fødder eller med våde hænder eller fødder.
- Undgå at røre ved de indvendige køleelementer. Der er fare for brandsår eller sår.
- Tag ikke stikket ud af stikkontakten ved at trække i kablet, men grib derimod fat om stikket.
- Det er ikke nok blot at slukke for produktet for at afbryde alle elektriske forbindelser.
- I tilfælde af fejlfunktion må man aldrig forsøge selv at reparere de indvendige dele.
- Undgå brug af skarpe værktøjer eller elektriske apparater i rummet til frostvarer, medmindre de anbefales af producenten.
- Put aldrig isterninger, der lige er taget ud af fryseren, i munden.
- Dette apparat er ikke beregnet til brug af personer (herunder børn) med nedsatte fysiske eller mentale evner eller manglende erfaring eller kendskab til produktet, medmindre det sker under overvågning og anvisning af en person, der er ansvarlig for deres sikkerhed. Der skal holdes øje med, at børn ikke leger med apparatet.
- Emballagen må ikke anvendes af børnene til leg.

Bortskaffelse

- Bortskaffelse af emballagematerialet: Følg de lokale regler. På denne måde kan emballagen genbruges.
- Det Europæiske Direktiv 2002/96/EC angående Waste Electrical and Electronic Equipment (WEEE – Affaldshåndtering af Elektriske og Elektroniske udstyr), kræver at når gamle elektronisk husholdningsudstyr skal udskilles må dette ikke ske på en usorteret måde. Gamle elektroniske apparater skal indsamles separat for at optimere genbrugeligheden af de materialer apparaterne besidder. Derved reduceres den skadelig påvirkning på mennesker og miljø mest mulig. Symbolet med krydset over skallespanden på produktet, vil påminde dig om dit ansvar til at indsamle disse produkter separat. Det opfordres stærkt, at man tager kontakt til sin lokale kommune eller forhandler for yderligere information angående affaldshåndteringen af gamle elektroniske apparater.

Spar på forbruget og værn om miljøet

- Installer apparatet på et friskt og godt ventileret sted, beskyt det mod direkte solstråler og undgå at placere det ved siden af varmekilder.
- Når madvarer lægges i eller tages ud, skal man sørge for hurtigst muligt at lukke døren igen.

- Hver gang døren åbnes, medfører det et betydeligt energispild.
- Fyld ikke for mange madvarer i køleskabet eller fryseren. For en optimal opbevaring skal kulden kunne cirkulere frit. Hvis cirkulationen forhindres, arbejder kompressoren vedvarende.
- Fyld ikke varme madvarer i køleskabet. Derved stiger den indvendige temperatur og tvinger kompressoren til at arbejde hårdt, hvilket er spild af energi og strøm.

Fejlfinding og afhjælpning

Det kan ske, at apparatet pludselig ikke fungerer. Inden du ringer til Servicecentret (se Servicecenter), bedes du kontrollere, at det ikke drejer sig om et simpelt problem, der kan løses ved hjælp af nedenstående skema.

Der er ingen lysindikatorer tændt.

- Hvis funktionen I Care ikke er slået til (se det pågældende afsnit), er stikket ikke sat i stikkontakten eller det sidder ikke helt i, eller der er muligvis strømafbrydelse.

Motoren starter ikke.

- Apparatet er udstyret med en motorbeskyttelsesordning (se Start og brug).

LKontrollamperne lyser kun med svagt lys.

- Tag stikket ud og sæt det i igen, efter at have drejet det rundt om sig selv.

a) Alarmen lyder.

- Døren til køleskabet har stået åben i mere end to minutter. Lydsignalet ophører, når døren lukkes. Apparatet er ikke blevet slukket korrekt (se Vedligeholdelse).

b) Alarmen lyder og de to blå indikatorlamper blinker.

- Apparatet tilkendegiver en overdreven opvarmning af fryseren. Det anbefales, at kontrollere madvarerne. Det kan være nødvendigt at kassere dem.

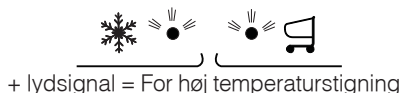

c) Alarmen lyder og de to gule/blå kontrollamper samt den grønne blinker. Madvarerne i kølerummet fryses.

- Apparatet tilkendegiver en farlig opvarmning af fryseren. Madvarerne skal kasseres.



b/c) I begge tilfælde bibeholder fryseren en temperatur på omkring 0°C, så madvarerne ikke optøes. For at slukke lydsignalet: Åbn og luk døren til køleskabet. Genopret normal funktion. Produktet skal slukkes og tændes med knapperne på betjeningspanelet (se beskrivelsen)

Køle- og fryserummene sænker ikke temperaturen tilstrækkeligt.

- Dørene lukker ikke korrekt, eller gummilisterne er ødelagt.
- Dørene åbnes ofte.
- Knapperne FUNKTION er ikke sat korrekt (se Beskrivelse).
- Køle- eller fryserummet er fyldt for meget.

Madvarerne i kølerummet fryses.

- Temperaturen er ikke indstillet korrekt (se beskrivelse)
- Madvarerne er placeret i nærheden af lufthullerne.

Motoren er hele tiden i gang.

- Der er blevet trykket på knappen SUPER FREEZE (hurtig frysning): Den blå SUPER FREEZE-lampe er tændt og blinker (se Beskrivelse).
- Døren ikke er lukket korrekt, eller den har været åbnet gentagne gange.
- Den omgivende temperatur er meget høj.

Apparatet afgiver meget støj.

- Apparatet er ikke installeret plant (se Installation).
- Apparatet er installeret mellem to køkkenelementer eller elementer, der vibrerer og udsender støj.
- Den indvendige kølegas producerer en svag støj, også når kompressoren ikke kører. Det er ikke en fejlfunktion, men helt normalt.

Asennus

! On tärkeää säilyttää tämä ohjekirja, jotta sitä voidaan tutkia tarvittaessa. Mikäli laite myydään, luovutetaan tai muuton yhteydessä, varmista, että ohjekirja pysyy laitteen mukana, jotta uusi omistaja voi tutustua laitteen toimintaan ja varoituksiin.

! Lue ohjeet huolellisesti: niissä on tärkeitä tietoja asennuksesta, käytöstä ja turvallisuudesta.

Sijoittaminen ja liitännät

Sijoittaminen

1. Sijoita laite ympäristöön, joka on hyvin ilmastoitu ja joka ei ole kostea.
2. Älä tuki takana olevia tuuletusrilöitä: kompressorin ja kondensaattori tuottavat lämpöä ja vaativat hyvän tuuletuksen toimiakseen hyvin ja kuluttaakseen vähän sähköä.
3. Jätä vähintään 10 cm:n tila laitteen yläosan ja mahdollisten yläpuolella olevien huonekalujen väliin ja vähintään 5 cm:n tila sivuseinien ja huonekalujen/seinien väliin.
4. Sijoita laite kauas lämmönlähteistä (suorasta auringonvalosta ja sähköuunista).
5. Jotta säilytetään paras mahdollinen etäisyys tuotteen ja takaseinän välillä, tulee asentaa asennuspaketista löytyvät etäisyyssuorat noudattaen niitä kuvaavan esitteen ohjeita.

Vaaitus

1. Asenna laite tasaiselle ja jäykälle lattialle.
2. Jos lattia ei ole täysin tasainen, voidaan ruuvata auki tai kiinni etutukijalkoja.

Sähköliitäntä

Kuljetuksen jälkeen sijoita laite pystysuoraan ja odota vähintään 3 tuntia ennen sen liittämistä sähköverkkoon. Ennen pistokkeen työntämistä pistorasiaan varmista, että:

- pistorasia on maadoitettu ja että se on lain vaatimusten mukainen;
- pistoke kestää koneen tehon maksimikuormituksen, joka ilmoitetaan jääkaappiosaston alavemmillä olevassa tietolaatassa (esim. 150 W);
- syöttöjännite sisältyy alavemmillä olevassa tietolaatassa olevien arvojen sisälle (esim. 220-240 V);
- pistorasia on yhteensopiva laitteen pistokkeen kanssa. Päinvastaisessa tapauksessa pyydä, että valtuutettu teknikko vaihtaa sen (katso *Huoltoapu*); älä käytä jatkojohtoja ja haaroitusrasioita.

! Laitteen asennuksen jälkeenkin sähköjohdon ja verkkopistorasian tulee olla helposti saavutettavissa.

! Sähköjohdossa ei saa olla taittumuksia tai painaumia.

! Sähköjohto tulee tarkistaa ajoittain ja vaihdattaa ainoastaan valtuutetuilla tekniikoilla (katso *Huoltoapu*).

! Valmistaja kieltäytyy kaikesta vastuusta, mikäli näitä määräyksiä ei noudateta.

Käynnistys ja käyttö

Laitteen käynnistys

! Ennen laitteen käynnistämistä, noudata asennusohjeita (katso *Asennus*).

! Ennen kuin laite liitetään sähköverkkoon, puhdista osastot ja lisävarusteet huolellisesti lämpimällä vedellä ja ruokasoodalla.

! Laite on varustettu moottorin ylikuormasuojalla, joka käynnistää kompressorin ainoastaan noin 8 minuutin kuluttua käynnistyksestä. Tämä tapahtuu myös kaikkien sähkökatkosten sekä tahallisten että tahattomien (Black out) yhteydessä.

1. Työnnä pistoke pistorasiaan ja käynnistä tuote asianmukaisen painikkeen avulla, varmista, että syttyy keltainen merkkivalo PAKASTIMEN LÄMPÖTILA ja JÄÄKAAPIN LÄMPÖTILA.
2. Muutaman tunnin kuluttua voit laittaa ruuat jääkaappiin.
3. Paina painiketta SUPER FREEZE (pikapakastus): sininen merkkivalo SUPER FREEZE syttyy. Kun jääkaappi on saavuttanut optimaalisen lämpötilan, merkkivalo sammuu ja voit laittaa ruuat sinne.

Jäähdytysjärjestelmä

No Frost

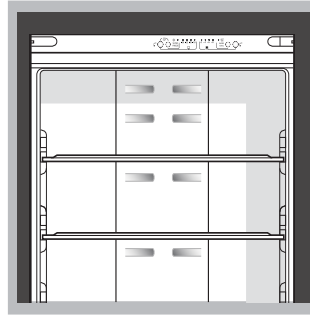

No Frost ohjaa jatkuvaa kylmän ilman virtausta, joka kerää kosteutta ja estää jään sekä huurten muodostusta: jääkaappiosastolla se pitää riittävän kosteustason ja, kiitos huurteettomuuden, ruuat säilyttävät alkuperäisen laatuensa; pakastinosastolla se estää jään muodostumisen, jolloin huurteenpoisto tulee tarpeettomaksi ja ruuat eivät tartu toisiinsa kiinni.

Älä laita ruokia tai astioita liian lähelle jäähdyttävää takaseinää ettei tuki ilmastointiaukkoja ja lisää vesihöyryn tiivistymistä.

Sulje pullot ja peitä ruuat.

Miten käyttää jääkaappia paremmin

- Käytä JÄÄKAAPIN TOIMINNAN painiketta lämpötilan säätämiseksi (katso *Kuvaus*).
- Paina painiketta SUPER COOL (pikajäähdytys) lämpötilan alentamiseksi nopeasti esimerkiksi silloin, kun osasto täytetään suurella määrällä tavaroita ostosten jälkeen. Toiminto kytketty pois päältä automaattisesti tarvittavan ajan kuluttua.
- Muista, että kypsät ruuat eivät säily raakoja pidempään.
- Älä laita nesteitä avoimiin astioihin: ne lisäävät kosteutta ja siten veden tiivistymistä.

! Sulkiessasi jääkaapin ovia ole varovainen pystytuen asennon suhteen (katso *Kuvaus*)

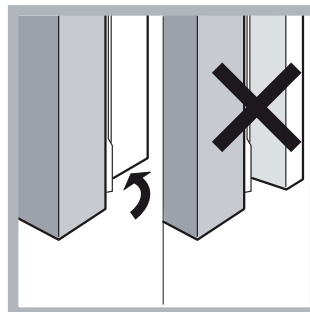

TASOT:

Ne voidaan poistaa ja niitä voidaan säätää asianmukaisten ohjaimien avulla, myös isokokoisten astioiden tai ruokien laittamiseksi.

LÄMPÖTILAN osoitin * : jääkaapin kylmimmän alueen tunnistamiseksi.

1. Tarkista, että osoittimessa näkyy selvästi OK (katso kuvaa).



2. Jos kirjoitus OK ei tule näkyviin, tarkoittaa tämä sitä, että lämpötila on liian korkea: aseta kylmempi lämpötila ja odota noin 10 h, kunnes lämpötila vakiintuu.
3. Tarkista osoitin uudelleen: mikäli tarpeen, suorita uusi säätö. Jos on laitettu paljon ruokatarvikkeita jääkaappiin tai sen ovea on avattu usein, kuuluu asiaan, että osoittimessa ei näy OK. Odota ainakin 10 h ennen kuin säädät nappulan JÄÄKAAPIN TOIMINTA korkeampaan asentoon.

Miten käyttää pakastinta paremmin

- Käytä PAKASTIMEN TOIMINNAN painiketta lämpötilan säätämiseksi (katso Kuvaus).
- Älä pakasta uudelleen ruokia, jotka ovat sulamassa tai sulaneet; kyseiset ruuat tulee kypsentää kulutusta varten (24 tunnin kuluessa).
- Tuoreita pakastettavia ruokia ei tule laittaa siten, että ne koskettavat jo pakastettuja ruokia; ne tulee asettaa ylempään PAKASTUS- ja SÄILYTYSLAATIKKOON, jonka lämpötila laskee alle -18° C ja takaa nopean pakastuksen.
- Ruokien pakastamiseksi oikein ja huoletta tulee kytkeä päälle SUPER FREEZE -toiminto 24 tuntia ennen ruokien laittamista. Ruokien laittamisen jälkeen SUPER FREEZE toiminto tulee kytkeä päälle uudelleen ja se kytkeytyy pois päältä automaattisesti 24 tunnin kuluttua.
- Älä laita pakastimeen korkitettuja tai ilmatiiviisti suljettuja lasipulloja, joissa on nestettä, koska ne voivat rikkoutua.
- Päivittäinen pakastettava enimmäismäärä osoitetaan tietolaatassa, joka sijaitsee jääkaappiosaston alavasemmalla (esimerkiksi: 4 kg/24 h).
- Pakastamiseksi (jos pakastin on jo toiminnassa): paina pikapakastuksen painiketta SUPER FREEZE (syttyy vastaava sininen merkkivalo), aseta ruuat ja sulje ovi. Toiminto kytkeytyy automaattisesti pois päältä 24 tunnin kuluttua tai kun saavutetaan optimaalinen lämpötila (merkkivalo sammuu);

! Älä aseta liian isokokoisia ruokia pakastimen ylempään laatikkoon, jossa sijaitsee jääkuutiolaite Ice Device (mikäli olemassa).

! Pakastuksen aikana vältä avaamista pakastimen ovea.

! Sähkökatkoksen tai vian aikana älä avaa pakastimen ovea: tällä tavoin pakasteet säilyvät muuttumattomina noin 9-14 tuntia.

Laatikko HEDELMÄT ja VIHANNEKSET*

Jääkaapin sisältämät hedelmä- ja vihanneslaatikot ovat suunniteltu erityisesti, jotta ne säilyttävät vihannokset ja hedelmät tuoreina ja hyvälaatuisina. Avaa kosteudensäädin (asento B), jos haluat varastoida ruokaa vähemmän kosteassa ympäristössä, sopii kasviksille, tai sulje se (asento A) varastoidaksesi ruokaa kosteammassa ympäristössä, sopii hedelmille.

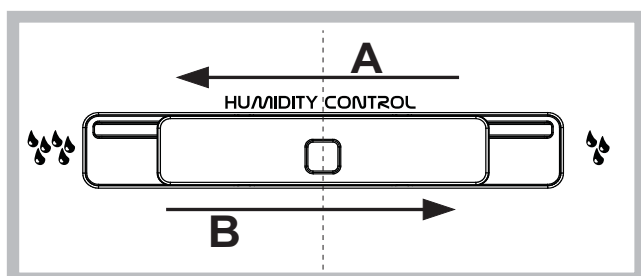

Piilohylly*

Pakastinosaston sisällä on lankahylly, joka sijaitsee pakastimen ylä- ja alakorin välissä. Lankahyllyyn saavuttamiseksi poista ylemmän pakastinoven kori. Lankahylly voidaan poistaa pakastimesta nostamalla etureunasta.

Suositteluaan käyttämään lankahyllyä vain pitkäaikaiseen varastointiin.

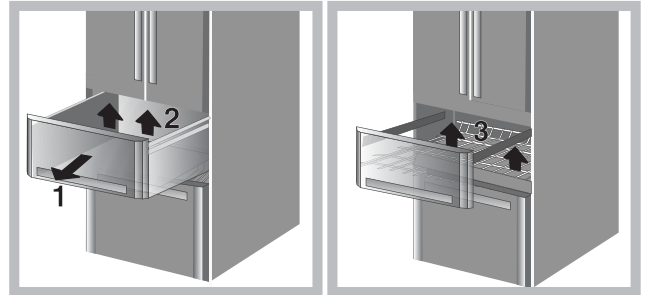

ICE DEVICE*

Ota erityiset astiat, täytä vedellä ja laita takaisin Ice Device -alueelle. Noin 2 tunnin kuluttua jääkuutiot ovat valmiita. Jään ottamiseksi tulee vain kääntää oikealla kahta nappulaa: jääkuutiot putoavat alla olevaan astiaan ja ne ovat tarjoiluvalmiita (katso kuvaa).

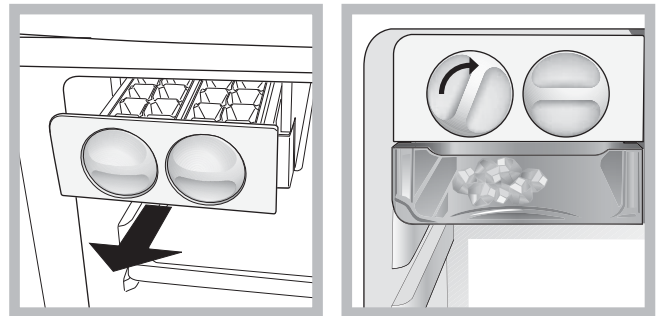

Jos tarvitset lisää säilytystilaa, ICE DEVICE voidaan ottaa pois työntämällä jäänkotelaitteen päällä olevaa naukaa.

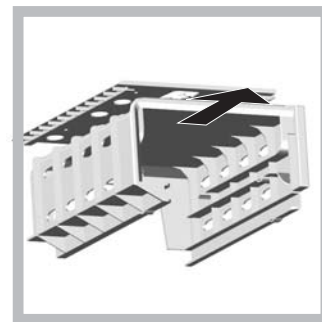

Food Care -alue 0°C*:

Osasto on suunniteltu säilyttämään lihan ja kalan tuoreuden. Osaston alhaisen lämpötilan (-2/+3) sekä erityisen oven ansiosta suojaudutaan hapettumista ja mustenemista vastaan ja ruokia voidaan säilyttää jopa viikko. Sitä voidaan käyttää myös "kylmille aterioille". Ei sovi hedelmille, vihannoille ja salaateille.

* Määrä ja/tai asento voivat vaihdella, olemassa vain tietyissä malleissa.

Huolto ja hoito

Poista sähkövirta

Puhdistus ja huoltotoimenpiteiden aikana on tarpeen eristää laite sähkön syöttöverkosta:

- 1 paina PAKASTIMEN TOIMINNAN painiketta ja SUPER FREEZE -painiketta 3 sekuntia sammuttaaksesi tuote
- 2 irrota pistoke pistorasiasta.

! Jos tätä järjestystä ei noudateta, hälytys voi kytkeytyä päälle: kyseinen hälytys ei ole merkki viasta.

Normaalitoiminnan palauttamiseksi aseta pistoke takaisin, paina painikkeita PAKASTIMEN TOIMINTA ja SUPER FREEZE sekä aseta PAKASTIMEN TOIMINTA haluttuun arvoon.

Puhdista laite

- Ulkopinnat, sisäosat ja kumiset tiivisteet voidaan puhdistaa sienellä, joka huuhdellaan lämpimän veden ja ruokasoodan tai neutraalin saippuan muodostamassa liuoksessa. Älä käytä liuottimia, hankausaineita, valkaisuaineita tai ammoniakkaa.
- Poistettavat lisävarusteet voidaan laittaa liikoamaan lämpimään veteen, jossa on saippuaa tai astianpesuainetta. Huuhtele ja kuivaa huolellisesti.
- Laitteen takaosa peittyy helposti pölystä, joka voidaan poistaa varovasti sen jälkeen, kun laite on irrotettu virtapistorasiasta, käyttäen pölynimurin pitkää suutinta keskiteholla.

Homeiden ja ikävien hajujen välttäminen

- Laite on valmistettu hygieenisistä materiaaleista, jotka eivät päästä hajuja. Tämän ominaisuuden säilyttämiseksi on tarpeen, että ruuat suojataan ja suljetaan huolellisesti aina. Täten voidaan välttää myös tahrojen muodostuminen.
- Mikäli halutaan sammuttaa laite pitkäksi aikaa, puhdista sisäosat ja jätä ovet auki.

Toiminto I Care

Toiminto I Care voidaan aktivoida energiankulutuksen optimoimiseksi. Kyseinen toiminto kytetään päälle painamalla samanaikaisesti vähintään 6 sekuntia painikkeita SUPERCOOL ja pakastimen toiminta. Toiminnon aktivoitumisen yhteydessä syttyy 4 merkkivaloa 2 sekunniksi: merkkivalo SUPER COOL, merkkivalo SUPER FREEZE sekä kaksi lämpötilan merkkivaloa (jääkaappi ja pakastin). Noin 5 sekunnin kuluttua liittymä siirtyy energiansäästötilaan ja merkkivalot sammuvat. Liittymä pysyy sammuneena myös avattaessa ovi. Riittää, että painetaan mitä tahansa painiketta sen käynnistämiseksi uudelleen. Lämpötilaa voidaan säätää säätöpainikkeita painamalla. Kulutuksen optimointi tapahtuu noin 48 tunnin kuluttua toiminnon aktivoimisesta. Toiminnon I Care kytkemiseksi pois päältä sammuta tuote (Katso kuvaus). Tuote voidaan käynnistää uudelleen normaali toimintaa varten. Jos toiminto I Care kytetään päälle kosteassa ympäristössä, se saattaa aiheuttaa lievää tiivistymistä oviin; kytkettäessä toiminto pois päältä, palautetaan kuitenkin tuotteen perusolosuhteet.

Lampun vaihtaminen

Uusi led-valaistus antaa pehmeän voimakkaan valon ja siten avulla voidaan nähdä selkeästi kaikki ruuat ilman varjoalueita. Käännä huoltoliikkeen puoleen, kun led-valo tulee vaihtaa



Varotoimet ja suosituksia

SF

! Laite on suunniteltu ja valmistettu kansainvälisten turvallisuusmääräysten mukaisesti. Nämä varoitukset toimitetaan turvallisuuden vuoksi ja ne tulee lukea tarkasti.



Tämä laite on seuraavien eurooppalaisten direktiivien vaatimusten mukainen:

- 73/23/CEE, 19/02/73 (Pienjännite) ja sitä seuraavat muutokset;
- 89/336/CEE, 03/05/89 (Sähkömagneettinen yhteensopivuus) ja sitä seuraavat muutokset;
- 2002/96/CE.

Yleisturvallisuus

- Laite on suunniteltu ei-ammattimaiseen käyttöön asuinhuoneistossa.
- Laitetta tulee käyttää ruokien säilytykseen ja pakastukseen, sitä tulee käyttää ainoastaan aikuisten henkilöiden tässä kirjassessa olevien ohjeiden mukaisesti.
- Laitetta ei tule asentaa ulos edes suojattuun tilaan, koska on erittäin vaarallista jättää se alttiiksi sateelle ja ukkoselle.
- Varoitus: älä vahingoita jäähdytyspiiriä.
- Älä koske laitetta paljain jaloin tai märillä tai kosteilla käsillä tai jaloilla.
- Älä koske jäähdyttäviin sisäosiin: on olemassa paleltumis- tai loukkaantumisvaara.
- Älä irrota pistoketta pistorasiasta sähköjohdosta vetäen vaan tartu tukevasti pistokkeeseen.
- Ei riitä, että sammutetaan vain tuote kaikkien sähkökytkentöjen katkaisemiseksi.
- Vian tapauksessa ei tule milloinkaan koskettaa sisäisiä mekanismeja yrittäen korjata laitetta.
- Älä käytä pakastettujen ruokien säilytysosastojen sisällä leikkaavia ja teräviä esineitä tai sähkölaitteita elleivät ne ole tyypillään valmistajan suosittelemia.
- Älä laita suuhun juuri pakastimesta otettuja jääpaloja.
- Tätä laitetta ei ole tarkoitettu sellaisten henkilöiden (lapset mukaan lukien) käytettäväksi, joiden fyysinen, henkinen tai aistien toimintakyky on alentunut tai joilla ei ole kokemusta tai tietoja laitteen käytöstä, ellei heitä opasta ja valvo heidän turvallisuudestaan vastuussa oleva henkilö. Lapsia tulee valvoa sen varmistamiseksi, että he eivät leiki laitteella.
- Pakkaukset eivät ole lasten leluja.

Hävittäminen

- Pakkausmateriaalin hävitys: noudata paikallisia määräyksiä siten ehkä pakkaukset voidaan käyttää uudelleen.
- Euroopan Direktiivi 2002/96/EC Waste Electrical and Electronic Equipment (WEEE – elektroniikka romulle), vaatii vanhojen sähkölaitteiden romun erottamisen normaali jätteiden kierrosta. Vanhat sähkölaitteet tulee kerätä erikseen, jotta näin voidaan optimoida laitteiden kierrätys ja näin ollen vähentää vaaran aiheutumista ihmisille ja luonnonle. Merkinä rasti jätteastian päällä muistuttaa vastuustasi laitteiden hävittämisestä erikseen. Kuluttajien tulee ottaa yhteyttä paikallisiin viranomaisiin tai jälleenmyyjiin saadakseen tietoa vanhojen laitteiden oikeasta kierrättämisestä.

Säästä ja kunnioita ympäristöä

- Asenna laite viileään ja hyvin ilmastoituun ympäristöön, suojaa sitä suoralta auringonvalolta, älä aseta sitä lämmönlähteiden läheisyyteen.
- Ruokatarvikkeiden laittamiseksi tai ottamiseksi avaa laitteen ovi mahdollisimman lyhyen aikaa. Jokainen oven avaus aiheuttaa huomattavan lisän energiankulutuksessa.

- Älä täytä laitetta liiallisesti: hyvän säilyvyyden takaamiseksi kylmän ilman tulee kiertää vapaasti. Jos estetään ilmankierto, kompressori työskentelee jatkuvasti.
- Älä laita laitteeseen lämpimiä ruokia: ne nostavat sisälämpötilaa aikaansaaden suuren työmäärän kompressorille ja tuhlaten sähköenergiaa.

Häiriöt ja korjaustoimet

Voi tapahtua, että laite ei toimi. Ennen Huoltoapuun soittamista (katso Huoltoapu), tarkista, että kyseessä ei ole helposti itse ratkaistava ongelma käyttäen apuna seuraavaa taulukkoa.

Mikään valaistu osoitin ei pala

- Jos toiminto I Care ei ole aktiivinen (katso vastaava kappale), pistoketta ei ole työnnetty pistorasiaan tai sitä ei ole työnnetty riittävästi kosketusta varten tai asunnossa ei ole sähkövirtaa.

Moottori ei käynnisty.

- Laite on varustettu ylikuormasuojalla (katso Käynnistys ja käyttö).

Merkkivalot palavat heikosti.

- Irrota pistoke ja työnnä se takaisin paikalleen sen jälkeen, kun olet kiertänyt sen itsensä ympäri.

a) Hälytys soi.

- Jääkaapin ovi on jäänyt auki yli kahden minuutin ajaksi. Ääni loppuu oven sulkeutuessa. Tai ei ole noudatettu oikeaa menettelytapaa laitteen sammuttamiseksi (katso Huolto).

b) Kuuluu hälytysääni ja kaksi sinistä merkkivaloa vilkkuvat.

- Laite ilmoittaa pakastimen olevan liian lämmin. Suositellaan tarkistamaan ruokien tila: voi olla tarpeen heittää ne pois.



c) Hälytys soi ja molemmat keltasiniset sekä vihreä merkkivalo palavat. Ruuat jäätyvät jääkaapissa.

- Laite ilmoittaa pakastimen lämpiävän vaarallisesti: ruuat tulee heittää pois.

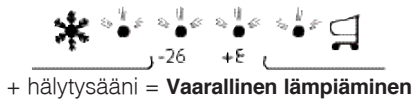

b/c) Molemmissa tapauksissa pakastin säilyttää lämpötilan 0°

C:een ympärillä, jotta ruuat eivät pakastu uudelleen.

Äänimerkin sammuttamiseksi: avaa ja sulje jääkaapin ovi.

Normaalitoimintaolosuhteiden palauttamiseksi tuote tulee kytkeä pois päältä ja päälle ohjauspaneelin painikkeilla (Katso Kuvaus)

Jääkaappi ja pakastin jäätyvät vähän.

- Ovet eivät sulkeudu kunnolla tai tiivisteet ovat rikkoutuneet.
- Ovia avataan hyvin usein;
- TOIMINTANAPPULAT eivät ole oikeassa asennossa (katso Kuvaus).
- Jääkaappi ja pakastin ovat liian täynnä.

Ruuat jäätyvät jääkaapissa.

- Lämpötilaa ei ole säädetty oikein (katso kuvaus)
- Ruuat sijaitsevat ilmastointiaukkojen läheisyydessä.

Moottori toimii jatkuvasti.

- SUPER FREEZE -painiketta on painettu (pikapakastus): sininen SUPER FREEZE -valo palaa tai vilkkuu (katso Kuvaus).

- Ovi ei ole kunnolla suljettu tai sitä avataan jatkuvasti.
- Ympäristön lämpötila on erittäin korkea.

Laite on meluisa.

- Laitetta ei ole asennettu hyvin vaaka-asentoon (katso Asennus).
- Laite on asennettu huonekalujen tai esineiden väliin, jotka tärisevät ja päästävät ääniä.
- Jäähdyttävä kaasu aikaansaa pienen äänen myös kompressorin ollessa pysähdyksissä: tämä ei ole vika vaan normaalia.

Installasjon

! Det er viktig å ta vare på denne håndboken slik at du til enhver tid kan slå opp i den ved behov. Dersom du selger, gir bort, eller flytter på apparatet, må du sørge for at håndboken blir igjen sammen med apparatet slik at den nye eieren får den nødvendige informasjonen og tilhørende advarsler.

! Les bruksanvisningen nøye, det finnes der viktig informasjon om installasjon, bruk og sikkerhetsforhold.

Plassering og tilkoping

Plassering

1. Apparatet bør plasseres i et rom med god ventilasjon som ikke er fuktig.
2. Man må ikke dekke til ventilasjonselementene bak på apparatet. Dette fordi kompressoren (motoren) og kondensatoren gir fra seg varme og dermed har behov for god ventilasjon for å sikre korrekt funksjon og for å holde strømforbruket lavt.
3. a det være en avstand på minst 10 cm mellom øvre del av apparatet og eventuelle hyller eller skap som henger over, i tillegg bør det være minst 5 cm mellom apparatveggene og møbler/ vegger på hver side.
4. La apparatet stå langt fra varmekilder (direkte sollys, elektriske komfyrer).
5. For å opprettholde en ideell avstand mellom produktet og bakveggen må man montere på avstandsblokker som finnes i installasjonspakken slik som angitt på bruksanvisningsarket.

Nivåjustering

1. Installer apparatet på et gulv som er rett og hardt.
2. Dersom gulvet ikke er helt vannrett kan man kompensere, og stille apparatet i vater, ved å skru på de fremre føttene.

Tilkopling til strømmettet

Etter transport settes apparatet opp i loddrett stilling og man må vente i minst 3 timer før det koples til strømmettet. Før man setter støpslet inn i stikkkontakten må man sjekke følgende:

- at stikkkontakten er jordet og i overensstemmelse med gjeldende regler;
- at stikkkontakten tåler apparatets maksimale strømmuttak, som angitt på informasjonsskiltet på veggen i nedre venstre del av kjølerommet (f.eks 150 W);
- at spenningen på strømforsyningen er innenfor de verdiene som blir angitt på informasjonsskiltet i nedre venstre del av kjølerommet (f.eks 220-240 V);
- at kontakten er tilpasset støpslet på apparatet. I motsatt fall må kontakten byttes av en autorisert fagmann (se *Teknisk assistanse*); unngå bruk av skjoteledninger og multipelkontakter.

! Når apparatet er ferdig installert må el-ledningen og stikkkontakten være lett tilgjengelige.

! Ledningen må ikke bøyes eller komme i klem.

! Ledningen må kontrolleres jevnlig og må kun byttes ut av autorisert fagmann (se *Teknisk assistanse*).

! Produsenten frasier seg ethvert ansvar dersom disse reglene ikke overholdes.

Oppstart og bruk

Oppstart av apparatet

! Før du starter opp apparatet må installasjonsanvisningene følges (se *installasjon*).

! Før apparatet koples til må rommene og ekstrautstyren gjøres god rent med lunket vann og natron.

! Apparatet er utstyrt med motorbeskyttende kontroll som setter kompressoren igang kun ca 8 minutter etter at apparatet er blitt

påslått. Dette skjer også etter hvert strømbrydd eller frakopling fra strømmettet, enten den er frivillig eller tilfeldig (black out).

1. Sett støpslet i kontakten og trykk på knappen for å slå på produktet. Kontroller at den gule varsellampen for TEMPERATUR I FRYSER og i KJØLESKAP er tent.
2. Etter noen få timer kan du putte matvarene inn i kjøleskapet.
3. Trykk på SUPER FREEZE-knappen (hurtig innfrysing): den blå varsellampen SUPER FREEZE tennes. Så snart kjøleskapet har nådd optimal temperatur, slukker lyset og du kan begynne å legge inn matvarene.

Kjølesystem

Surround No Frost

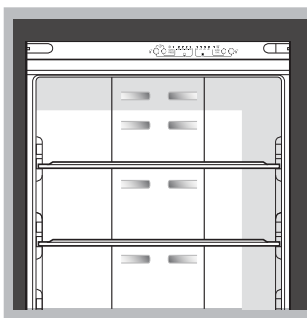

Det elektroniske nedkjølingssystemet Surround No Frost kjører man igjen på grunn av luftcellene som finnes på øvre del av veggen i kjølerommet. Systemet Surround No Frost gjør det, takket være de mange luftcellene, mulig å oppnå en konstant luftsirkulasjon og dermed få jevn temperatur i hele kjølerommet fordi ventilasjonen er ensartet i hele rommet.

No frost styrer en kontinuerlig strøm av kald luft som samler opp fuktighet og hindrer danning av is eller rim: Kjølerommet holder slik et riktig fuktighetsnivå, og takket være at det ikke dannes rim bevares matvarene med uendret kvalitet. I fryserommet unngår man isdannelse, og gjør det dermed unødvendig å utføre avriming, samtidig unngår man at matvarer fryser fast i hverandre. Plasser ikke matvarene eller beholderne i nærheten av den kalde bakveggen. De kan tette til luftehullene og gjøre at det lett dannes seg kondens. Lukk alle flasker, og pakk inn matvarene.

Beste mulig bruk av kjøleskapet

- Bruk betjeningsknappen for KJØLESKAPET for å regulere temperaturen (se *Beskrivelse*).
- Trykk på tasten SUPER COOL (rask nedkjøling) for å senke temperaturen på raskt for eksempel når kjøleskapet fylles etter storinnkjøp av mat. Funksjonen vil slå seg av automatisk når den nødvendige tiden er gått.
- Legg kun inn kalde varer eller varer som er såvidt lunkne, aldri varm mat (se *Forholdsregler og gode råd*).
- Husk at tilberedt mat ikke holder seg lengre enn ukokt mat.
- Ikke sett inn væsker i åpne beholdere uten lokk: Dette vil øke fuktigheten i skapet og føre til at det dannes seg kondens.

! Vær oppmerksom på stolpens plassering når det gjelder lukking av kjøleskapsdørene (se figuren).

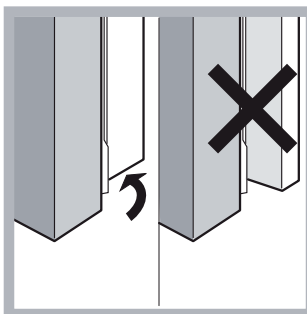

HYLLER:

Disse er uttrekkbare og kan flyttes opp eller ned ved hjelp av sporene, for å kunne sette inn beholdere eller matvarer som har større volum.

Indikatoren **TEMPERATUR***: For å finne det området i kjøleskapet som er kaldest.

1. Kontroller at indikatoren viser tegnet OK klart (se figur).



2. Hvis det ikke står OK, betyr det at temperaturen er for høy: Innstill en lavere temperatur og vent i ca. 10 timer til temperaturen har stabilisert seg.
3. Kontroller indikatoren på nytt. Dersom det er nødvendig reguleres temperaturen på nytt. Dersom store mengder mat er blitt lagt inn, eller kjøleskapsdøren ofte åpnes vil det være normalt at indikatoren ikke viser OK. Vent i minst 10 timer før bryteren KJØLEFUNKSJON reguleres til et høyere tall.

Slik bruker man fryseskapet på best mulig måte

- Bruk betjeningsknappen for FRYSEREN for å regulere temperaturen (se Beskrivelse).
- Ferske matvarer som skal fryses ned må ikke legges inntil matvarer som allerede er nedfrost, disse må legges på risten i fryserommet, og hvis mulig i kontakt med veggene (bak eller på sidene), der temperaturen er under -18°C og garanterer en god innfrysingshastighet.
- For å fryse matvarene på mest riktig og sikkert vis skal funksjonen SUPER FREEZE settes i gang 24 timer før maten legges inn. Etter å ha lagt inn matvarene er det nødvendig å koble inn funksjonen SUPER FREEZE på nytt, den vil automatisk koble seg ut etter at 24 timer er gått.
- Flasker med væske inni som er hermetisk lukket eller har kork på, må ikke plasseres i fryseren, fordi de kan sprenge.
- Maksimumsmengden med mat er angitt på informasjonsskiltet om apparatets egenskaper som finnes nede til venstre i kjølerommet (for eksempel: Kg/24h 4).
- For å fryse inn (hvis fryseren allerede er i funksjon): Trykk på SUPER FREEZE-knappen for hurtig innfrysing (den blå varselampen tennes), legg inn matvarene og lukk døren. Denne funksjonen deaktiveres automatisk etter 24 timer, eller når optimal temperatur er nådd (varselampen slukkes).

! Legg ikke for store pakker matvarer i den øverste fryseboksen hvor Ice Device befinner seg (hvis denne finnes).

! Under innfrysingen må man unngå å åpne døren.

! Dersom det oppstår strømbrytning eller feil må ikke døren til fryseskapet åpnes. På denne måten vil frysevarerne holdes nedfrosset uten endringer i ca 9-14 timer.

Boks for oppbevaring av FRUKT og GRØNNSAKER*

Kjøleskapet har oppbevaringsbokser for frukt og grønnsaker som er spesielt laget for at frukten og grønnsakene skal holde seg friske og bevare aromaen. Åpne fuktighetsregulatoren (B-stilling)

Åpne fuktighetsregulatoren (posisjon B) hvis du ønsker å redusere fuktigheten når du skal oppbevare f.eks. grønnsaker, eller lukk den (posisjon A) for å øke fuktigheten hvis du skal oppbevare f.eks. frukt.

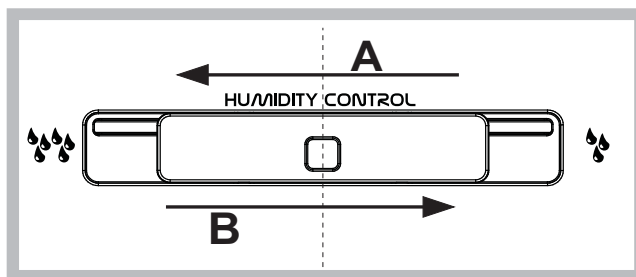

Skjult hylle*

Du finner en trådhyll i fryseskapet mellom den øverste og nederste fryseskuffen. For å få tilgang til trådhyllen, tar du ut skuffen i den øverste fryserdøren. Ta tak i kanten foran på trådhyllen og løft den opp for å ta den ut av fryseren. Vi anbefaler at du bruker trådhyllen kun for langtidsoppbevaring.

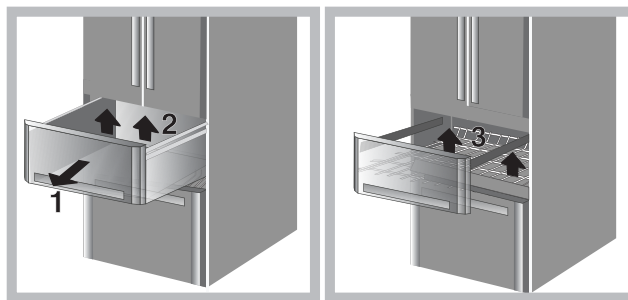

ICE DEVICE*

Fyll de spesielle boksene med vann og sett dem i Ice Device-rommet. Isbitene er klare etter ca. 2 timer. For å få isbitene ut av boksen, vrir du de to håndtakene mot høyre: Isbitene fatter ned i boksen under, og er klare for servering (se figuren).

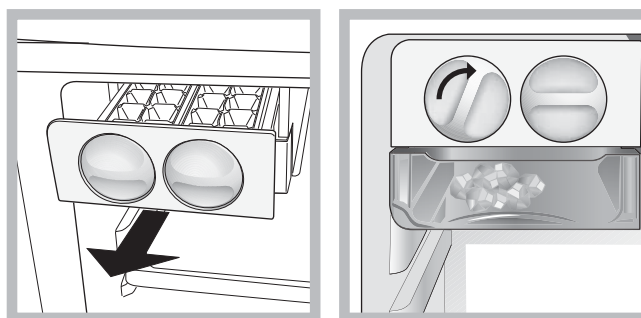

Hvis du trenger mer oppbevaringsplass kan du fjerne IS-ENHETEN ved å trykke på stiften på toppen av denne.

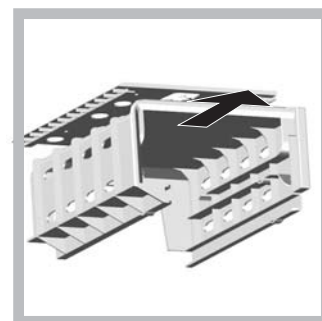

* Varierer med hensyn til antall og/eller posisjon, kun på enkelte modeller.

Food Care Zone 0 °C*:

Denne delen er beregnet for fisk og kjøttvarer slik at de holder seg friske. Den lave temperaturen i rommet (-2/+3) og den gjennomsiktige døren beskytter matvarene fra å oksidere og mørkne. På denne måten kan de oppbevares så lenge som en uke. Den kan også benyttes til "kaldretter". Egner seg ikke for frukt, grønnsaker og salater.

Hvordan vedlikeholde og ta vare på skapet

Kople fra strømtilførselen

Under rengjøring og vedlikehold er det nødvendig å kople apparatet fra el-nettet.

- 1 Trykk samtidig på betjeningsknappen for FRYSEREN og SUPER FREEZE-knappen, og hold dem i tre sekunder for å slå av produktet.
2. Trekk ut kontakten.

! Dersom denne prosedyren ikke følges kan alarmen settes i gang. Dette er ikke tegn på at noe er feil. For å gjenopprette normal funksjon må du sette i støpselet, trykke på FRYSEFUNKSJON- og SUPER FREEZE-knappene og innstille FRYSEFUNKSJONEN til ønsket verdi.

Rengjøring av apparatet

- De ytre veggene, de indre veggene og gummipakningene kan gjøres rene med en klut vriss opp i lunket vann og natron eller nøytral såpe. Unngå bruk av løsemidler, skuremidler, klorin og ammoniakk.
- Det ekstrautstyret som kan tas ut kan vaskes i varmt vann og såpe eller oppvaskmiddel. Skyll og tørk nøye etterpå.
- Baksiden av apparatet har en tendens til å samle støv, dette kan fjernes ved å støvsuge forsiktig med støvsugerens smale munnstykke og middels styrke. Dett gjøres med apparatet avslått.

Unngå mugg og vond luk

- Apparatet er fremstilt av hygieniske materialer som ikke trekker til seg lukt. For å vedlikeholde denne egenskapen er det nødvendig å beskytte matvarene godt i lukkede beholdere. Dette forbygger også flekker.
- Dersom apparatet skal slås av for en lengre periode bør man gjøre rent på innsiden og la dørene stå åpne.

I Care»-funksjon

For å optimere energiforbrukene, kan du koble inn «I Care»-funksjonen. Denne funksjonen aktiveres ved å trykke på SUPERCOOL- og kjølefunksjonstastene og holde dem i minst 6 sekunder. Når funksjonen aktiveres, tennes 4 varsellamper i 2 sekunder: én for SUPER COOL, én for SUPER FREEZE og to for temperaturen i kjøleskapet og i fryseren. Etter 5 sekunder går grensesnittet i sparemodus og varsellampene slukker. Grensesnittet er fortsatt slukket selv om du åpner døren. For å tenne det igjen, trykker du på en av knappene. Det er mulig å endre temperaturen ved å trykke på reguleringstastene. Forbrukene vil være optimert 48 timer etter at funksjonen har blitt koblet inn. For å koble «I Care»-funksjonen ut, må du slå av produktet (se beskrivelse). Produktet kan slås på igjen for normal funksjon. Hvis produktet står i et fuktig lokale og du har aktivert «I Care»-funksjonen, kan det danne seg litt kondens på dørene. Dette forsvinner når funksjonen kobles ut, og normaltstanden gjenopprettes.

Skifting av lyspære

Takket være det kraftige lyset, gjør den nye LED-belysningen det enkelt å se hver matvare, uten skyggeområder. Kontakt Teknisk Assistanse hvis det er nødvendig å skifte ut LED-lyset.



Forholdsregler og gode råd

! Apparatet er blitt utformet og utviklet i overensstemmelse med internasjonale sikkerhetsnormer. Disse advarslene blir gitt av sikkerhetshensyn og må leses nøye.



Dette apparatet er i overensstemmelse med følgende Direktiver fra det Europeiske fellesskapet:

- 73/23/EEC av 19/02/73 (Lavspenning) og senere tillegninger;
- 89/336/EEC av 03/05/89 (Elektromagnetisk kompatibilitet) og senere endringer;
- 2002/96/CE.

Generell sikkerhet

- Apparatet er fremstilt for privat bruk i hjemmet.
- Apparatet må kun brukes til oppbevaring og nedfrysing av mat, det må kun brukes av voksne og i overensstemmelse med instruksjonene i denne håndboken.
- Apparatet må ikke installeres ute, selv ikke på avskjermede steder fordi det kan bli svært farlig dersom apparatet blir utsatt for regn eller uvær.
- Man må ikke berøre apparatet når man er barbeint, eller med våte eller fuktige hender eller føtter.
- Unngå å berøre kjøleoverflatene på innsiden: Dette medfører fare for isbrenn og andre skader.
- Unngå å trekke ut kontakten ved å dra i ledningen, ta i stedet tak i støpslet.
- Det er ikke tilstrekkelig bare å slå av produktet for å bryte alle elektriske forbindelser.
- I tilfelle feilfunksjoner må man uansett unngå tilgang til de indre mekanismene i apparatet for å forsøke å reparere på egen hånd.
- Ikke bruke skarpe eller spisse gjenstander eller elektriske apparater, hvis de ikke er av typen som anbefales av produsenten, inne i oppbevaringsboksene for frossen mat.
- Unngå å ta iskuber rett fra fryseren inn i munnen.
- Dette apparatet er ikke ment til å brukes av personer med reduserte fysiske eller mentale evner eller reduserte sanser, eller som ikke har erfaring eller kjennskap til hvordan produktet skal brukes, hvis de ikke da overvåkes eller læres opp i bruken av apparatet av en som er ansvarlig for deres sikkerhet. Barn bør overvåkes for å være sikre på at de ikke leker med apparatet.
- Emballasjen må ikke brukes til å leke med.

Avsetting

- Avsetting av emballasjematerialet: Man må følge lokale normer slik at emballasjematerialet resirkuleres.
- Det Europeisk direktiv 2002/96/EC Waste Electrical and Electronic Equipment (WEEE - Norsk hvitevare retur) i Norge, angående oppbevaring av elektrisk og elektronisk utstyr krever at gamle elektriske husholdningsapparater og utstyr ikke skal kastes blant vanlig søppel, men må kildesorteres. Gamle og defekte husholdningsapparater som skal kastes, må samles på ett sted til gjenvinning av de forskjellige materialene produktene er satt sammen av. Dette er for å spare miljøet og naturen. Søppeldunk med kryss over symbolet minner om påbudet og viktigheten av å levere inn alle hvitevare produktene til gjenvinning. Forbrukeren må selv kontakte den lokale instans/kommune eller butikk som selger store husholdningsprodukter for informasjon om hvor de skal levere inn defekte produkter til oppbevaring

Energisparing og respekt for miljøet

- Installer apparatet i et rom som er kjølig og har god utlufting, og beskytt den fra direkte sollys, unngå plassering nær varmekilder.
- Når man setter inn eller tar ut mat må døren åpnes for så kort tid som mulig. Hver gang døren åpnes fører det til et betydelig forhøyet strømforbruk.
- Unngå å fylle skapet for mye opp: For at maten skal holdes kald er det viktig at luften kan sirkulere fritt. Dersom luftsirkulasjonen hindres vil kompressoren arbeide kontinuerlig.
- Unngå å sette inn varm mat. Dette vil heve temperaturen internt og tvinge kompressoren til å arbeide hardere, noe som medfører energisløsing.

Feil og løsninger

Noen ganger kan det hende at apparatet ikke fungerer. Før man ringer og ber om teknisk assistanse (se Teknisk assistanse), bør man kontrollere at det ikke dreier seg om et problem som lett kan løses, ved hjelp av følgende oversikt.

Ingen av indikatorene lyser

- Hvis «I Care»-funksjonen ikke er koblet inn (se dette avsnittet), støpselet ikke sitter i stikkontakten, støpselet sitter løst eller det har oppstått strømbrytning.

Motoren starter ikke.

- Apparatet er utstyrt med en motorbeskyttende kontroll (se Oppstart og bruk).

Varsellampen lyser kun svakt.

- Trekk ut støpslet og sett det inn på nytt etter å ha vridd det en halv runde.

a) Alarmen settes i gang.

- a) Kjøleskapsdøren har stått åpen i mer enn to minutter. Lydsignalet stanser når døren lukkes. Man har ikke gjennomført en korrekt prosedyre for å slå av apparatet (se Vedlikehold).

b) Alarmen settes i gang og de to gule lyssignalene blinker.

- b) Apparatet varsler om at frysescapet er overopphetet. Det anbefales at man kontrollerer hvilken temperatur og kvalitet maten har: Det kan være nødvendig å kaste alt innholdet.



- c) Lydalarmeren er utløst og det grønne og de to gule varsellysene blinker. Matvarene i kjøleskapet fryser.

- c) Apparatet varsler om at fryseren er farlig mye oppvarmet: Matvarene må kastes.



- b/c) I begge disse tilfellene vil fryseren holde en temperatur på rundt 0°C for å unngå at maten fryser igjen. For å gjenopprette normal funksjon, må produktet slås av og på igjen med knappene fra kontrollpanelet (se Beskrivelse).

Kjøleskapet og frysescapet kjøler for lite ned.

- Dørene ikke lukkes ordentlig eller pakningene er ødelagte.
- Dørene åpnes veldig ofte.
- FUNKSJONS-bryterne er ikke i riktig posisjon (se Beskrivelse).
- Kjøleskapet eller fryseren er for fulle.

Maten i kjøleskapet fryser.

- Temperaturen er ikke justert riktig (se beskrivelsen).
- Matvarene er plassert i nærheten av luftehullene.

Motoren er hele tiden i gang.

- SUPER FREEZE-knappen er trykket inn (rask innfrysing): Den blå SUPER FREEZE-lampen er tent eller blinker (se Beskrivelse).
- Døren er ikke godt lukket, eller den blir åpnet for ofte.
- Romtemperaturen er meget høy.

Apparatet lager mye støy.

- Apparatet er ikke blitt installert i vater (se Installasjon).
- Apparatet er blitt installert mellom møbler eller objekter som vibrerer og lager lyd.
- Kjølegassen lager en svak lyd også når kompressoren er avslått. Dette er ikke en feil, men helt normalt.

Installation

! Det är viktigt att förvara denna bruksanvisning så att den alltid finns till hands. Vid försäljning, överlåtelse eller flytt ska du försäkra dig om att bruksanvisningen följer med apparaten för att informera den nya ägaren om apparatens funktion och respektive säkerhetsföreskrifter.

! Läs noggrant anvisningarna: Viktig information angående installation, användning och säkerhet anges.

Placering och anslutning

Placering

1. Placera apparaten i en välventilerad och ej fuktig omgivning.
2. Sätt inte igen de bakre ventilationsgallren: Kompressorn och kondensatorn avger värme och kräver en god ventilation för att fungera på ett korrekt sätt och med låg elförbrukning.
3. Lämna ett avstånd på minst 10 cm mellan apparatens övre del och eventuella ovanstående möbler och minst 5 cm mellan sidostycken och sidostående möbler eller väggar.
4. Apparaten ska stå på ett långt avstånd från värmekällor (direkt solljus, elspis).
5. Se till att det upprätthålls ett optimalt avstånd mellan apparaten och den bakomliggande väggen genom att montera de distanser som finns i installationssatsen. Följ anvisningarna i instruktionsbladet.

Nivellering

1. Installera apparaten på ett plant och stabilt golv.
2. Om golvet inte är fullständigt horisontellt kan du kompensera genom att skruva på de främre stödfötterna.

Elanslutning

Placera apparaten vertikalt efter transporten och vänta minst 3 timmar innan den ansluts till elsystemet. Innan stickkontakten sätts i vägguttaget ska du först kontrollera att:

- Väggtuttet är jordanslutet och i enlighet med gällande standard.
- Väggtuttet tål maskinens max. effektbelastning som anges på märkskylten som sitter i kylutrymmet nedan till vänster (t.ex. 150 W).
- Matningsspänningen är inom de värden som anges på märkskylten som sitter nedan till vänster (t.ex. 220 - 240 V).
- Väggtuttet är kompatibelt med apparatens stickkontakt. I annat fall ska du låta en auktoriserad tekniker byta ut stickkontakten (se *Kundservice*). Använd inte förlängningsladdar och grenuttag.

! När apparaten är installerad ska elkabeln och vägguttaget vara lättåtkomliga.

! Kabeln ska inte böjas eller pressas samman.

! Kabeln ska kontrolleras regelbundet och får endast bytas ut av auktoriserade tekniker (se *Kundservice*).

! Företaget avsäger sig allt ansvar om dessa föreskrifter inte respekteras.

Start och användning

Start av apparaten

! Innan apparaten startas ska installationsanvisningarna följas (se *Installation*).

! Innan apparaten ansluts ska utrymmena och tillbehören rengöras med ljummet vatten och bikarbonat.

! Apparaten är försedd med en motorskyddskontroll som gör att motorn endast startar cirka 8 minuter efter att apparaten har satts på. Detta sker även efter varje avsiktligt eller oavsiktligt strömavbrott.

1. Stick in stickkontakten i uttaget och sätt på produkten med respektive knapp. Kontrollera att den gula kontrolllampan FRYSTEMPERATUR och KYLTEMPERATUR tänds.
2. Efter några timmar kan du ställa in livsmedel i kylskåpet.
3. Tryck på knappen SUPER FREEZE (snabbfrysning): Den blå kontrolllampan SUPER FREEZE tänds. När kylskåpet har nått optimal temperatur släcks lampan och du kan lägga in livsmedlen.

Kylsystem

Surround No Frost

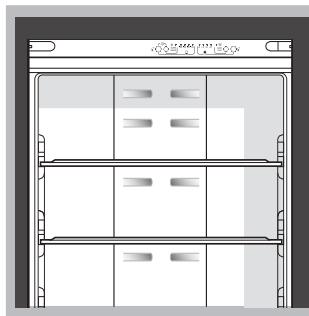

Det elektroniska kylsystemet Surround No Frost känns igen på luftcellerna som sitter på kylrummets övre vägg. Med systemet Surround No Frost kan man, tack vare de många luftcellerna, få en konstant luftcirkulation och en jämn temperatur i kylskåpet genom en homogen genomluftning.

No Frost styr ett kontinuerligt kallluftflöde som tar upp fuktighet och förhindrar att is och frost bildas. I kylutrymmet upprätthålls korrekt fuktighetsnivå och tack vare avsaknaden av frost bevaras livsmedlens ursprungliga kvalitet. I frysutrymmet undviks isbildning så att avfrostningsmoment inte behöver göras och livsmedlen fryser inte fast sinsemellan. För att inte sätta igen ventilationsöppningarna och för att underlätta kondensbildningen, ska inga livsmedel eller förpackningar placeras så att de är i direkt kontakt med den bakre kylväggen. Förslut flaskor och linda in livsmedel.

Använd kylan på bästa sätt

- Använd knappen KYLFUNKTION för att reglera temperaturen (se *Beskrivning*).
- Tryck på knappen SUPER COOL (snabbkyllning) för att snabbt sänka temperaturen, t.ex. när kylutrymmet har fyllts efter ett stort matinköp. Funktionen kopplar från automatiskt när nödvändig tid har förflutit.
- Ställ endast in kall eller ljummen mat och undvik att ställa in varm mat (se *Säkerhetsföreskrifter och råd*).
- Kom ihåg att tillagade livsmedel inte håller längre än råa livsmedel.
- Ställ inte in vätskor i behållare utan lock: Detta ökar fuktigheten inuti kylan och kondens bildas.

! Var uppmärksam på stråvans placering vid stängningen av kylskåpsdörrar (se figur)

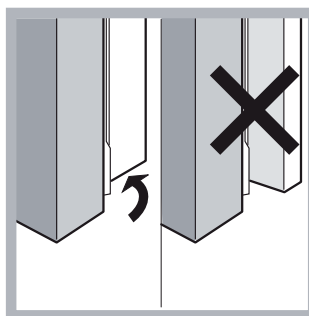

HYLLOR:

Hyllorna kan dras ut och regleras i höjd med därtill avsedda skenor för placering av större behållare eller livsmedel.

TEMPERATURINDIKATOR*: För att fastställa det kallaste området i kylen.

1. Kontrollera att indikatorn visar OK (se figur).



2. Om texten OK inte visas betyder det att temperaturen är för hög: Ställ in en lägre temperatur och vänta 10 timmar tills temperaturen har stabiliserats.
3. Kontrollera indikatorn igen: Reglera på nytt om det är nödvändigt. Om stora mängder livsmedel har ställts in eller om dörren för kylen har öppnats ofta är det normalt att indikatorn inte visar OK. Vänta minst 10 timmar innan vredet för KYLENS FUNKTION vrids till ett högre läge.

Använd frysen på bästa sätt

- Använd knappen FRYSFUNKTION för att reglera temperaturen (se Beskrivning).
- Frys inte in livsmedel som håller på att tina eller har tinat. Sådana livsmedel måste tillagas för att konsumeras (inom 24 timmar).
- Färska livsmedel ska inte placeras så att de kommer i kontakt med redan infrysade livsmedel. Färska livsmedel ska placeras i det övre utrymme för INFrysNING och FÖRVARING där temperaturen sjunker under -18°C och garanterar en snabb infrysning.
- För att frysa in mat på ett korrekt och säkert sätt ska funktionen SUPER FREEZE aktiveras 24 timmar innan maten sätts in. Efter att maten har satts in måste funktionen SUPER FREEZE aktiveras igen. Sedan stängs funktionen av automatiskt efter 24 timmar.
- Lägg aldrig in igenkorkade eller hermetiskt tillslutna glasflaskor i frysen. De kan gå sönder.
- Max. mängd livsmedel som kan frysas in dagligen anges på märkskylten som sitter i kylutrymme nedan till vänster (t.ex.: 4 kg/24h).
- Vid infrysning (om frysen redan är i drift): Tryck på knappen snabbfrysning SUPER FREEZE (respektive blå kontrollampa tänds), ställ in maten och stäng dörren. Funktionen kopplas från automatiskt efter 24 timmar eller när önskad temperatur nås (lampan släcks).

! Ställ inte mat med stor volym i den del av den övre fryslådan där Ice Device finns.

! Undvik att öppna dörren under infrysningen.

! Vid strömavbrott eller vid fel ska dörren för frysen inte öppnas: På detta sätt kan kylda och frysta livsmedel förvaras utan problem under cirka 9 - 14 timmar.

FRUKT- OCH GRÖNSAKSLÅDA*

Frukt- och grönsakslådorna som finns i kylskåpet är särskilt utformade för att hålla frukt och grönsaker fräscha och krispiga. Öppna fuktreglaget (position B) om du vill förvara maten i en torrare miljö (t.ex. för grönsaker), eller stäng (läge A) för en fuktigare miljö (t.ex. för frukt).

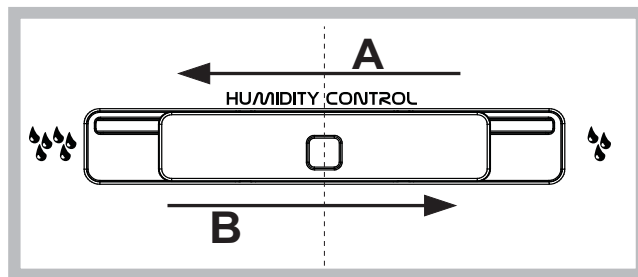
**Dold hylla***

Det finns en trådhylla inuti frysutrymme som sitter mellan de övre och nedre fryskorgarna. Ta bort den övre frysdörrens korg för att komma åt trådhyllan. Man kan ta bort trådhyllan från frysen genom att hålla upp framkanten.

Det rekommenderas att endast använda trådhyllan för långtidsförvaring.

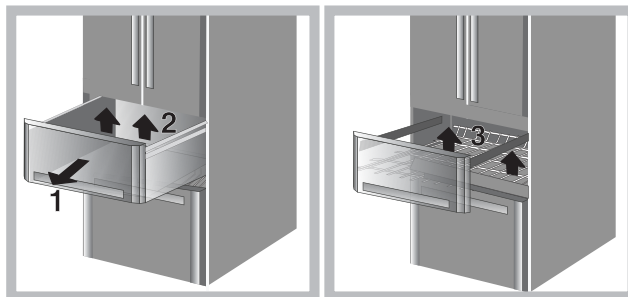
**ICE DEVICE***

Ta ut och fyll de därtill avsedda brickorna med vatten och sätt tillbaka dem i Ice Device. Efter cirka 2 timmar är iskuberna klara. För att ta ut isen är det bara att vrida de två handtagen åt höger: Iskuberna ramlar ned i behållaren under och är redo att serveras (se figuren).

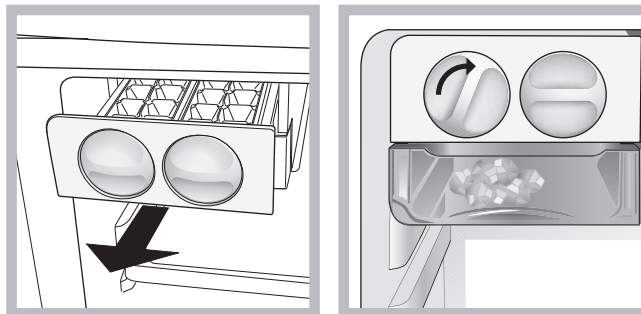

Om du behöver mer lagringsutrymme kan du ta ut ISANORDNINGEN genom att trycka på haken ovanpå isanordningen.

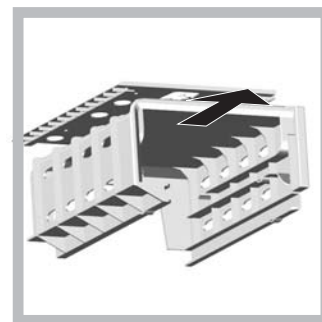

* Variabler för nummer och/eller position, finns endast på vissa modeller.

Food Care Zone 0°C*

(Utrymme för känsliga livsmedel 0°C*): Detta utrymme är avsett för att hålla kött och fisk färskt. Tack vare utrymmets låga temperatur (mellan -2 till +3 °C) och den genomskinliga luckan som skyddar mot oxidation och nedsvärtning, kan maten lagras upp till en vecka. Den kan även användas för "kalla rätter". Detta utrymme är inte lämpligt för frukt, grönsaker och sallad.

Koppla från strömmen

Vid rengöring och underhåll ska apparaten kopplas från elnätet:

- 1 Tryck ned knappen FRYSFUNKTION och knappen SUPERFRYS i 3 sekunder för att stänga av produkten
- 2 Dra ut stickkontakten ur vägguttaget.

! Om du inte följer denna procedur kan larmet lösa ut: Larmet beror inte på någon felfunktion. För att återställa normal funktion, sätt tillbaka stickkontakten, tryck på knappen FRYSENS FUNKTION och SUPER FREEZE, och ställ in FRYSENS FUNKTION på önskat värde.

Rengör apparaten

- De yttre och inre delarna samt tätningslistan av gummi kan rengöras med en svamp indränkt med ljummet vatten och natriumbikarbonat eller mild tvål. Använd inte lösningsmedel, slipmedel, blekmedel eller ammoniak.
- De utdragbara tillbehören kan blötläggas i varmt vatten och tvål eller handdiskmedel. Skölj och torka dem försiktigt.
- Apparaten baksida har en benägenhet bli dammig. Dammet kan tas bort försiktig med hjälp av dammsugarröret efter att apparaten har stängts av och stickkontakten har dragits ut. Ställ in dammsugaren på medeleffekt.

Undvik mögel och dålig lukt

- Apparaten är tillverkad av hygieniska material som inte överför lukt. För att bibehålla denna effekt är det nödvändigt att maten alltid täcks över och försluts ordentligt. Detta förhindrar dessutom att fläckar bildas.
- Om du vill stänga av apparaten under en längre tid ska den rengöras invändigt. Lämna sedan dörrarna öppna.

Funktionen I Care

Funktionen I Care kan sättas på för att optimera energiförbrukningen. Denna funktion aktiveras genom att hålla både knappen SUPERCOOL och knappen för kylens funktion nedtryckta i minst 6 sekunder. När denna funktion aktiveras tänds 4 kontrollampor i 2 sekunder: Kontrolllampan SUPER COOL, kontrollampan SUPER FREEZE och de två temperaturlamporna (en för kylan och en för frysen). Efter 5 sekunder ändras displayen till energisparläge och kontrollamporna släcks. Displayen fortsätter att vara släckt även när dörren öppnas. Det är bara att trycka på någon av knapparna för att sätta på den igen. Det går att ändra temperaturen genom att trycka på knapparna + och - som sitter till höger. Optimering av konsumtionen sker 48 timmar efter att funktionen har aktiverats. För stänga av funktionen I Care, stäng av produkten (se beskrivning). Produkten kan sedan sättas på för normal funktion. I fuktiga miljöer kan kondens bildas på dörrarna när funktionen I Care används. När funktionen stängs av återställs dock normala driftförhållanden för utrustningen.

Byte av lampa

Tack vare sitt diffusa kraftfulla ljus ger den nya LED-belysningen en god belysning över innehållet i kylskåpet utan några skuggade områden. Om det är nödvändigt att byta ut lysdioden, kontakta serviceverkstaden.



Säkerhetsföreskrifter och råd

! Apparaten är framtagen och konstruerad i enlighet med internationella säkerhetsföreskrifter. Dessa föreskrifter ingår i bruksanvisningen av säkerhetsskäl och ska läsas med stor uppmärksamhet.



Denna apparat är i enlighet med följande EU-direktiv:
 - 73/23/CEE från 19/02/73 (Lågspänningsdirektiv) och följande ändringar.
 - 89/336/CEE från 03/05/89 (Elektromagnetisk kompatibilitet) och följande ändringar.
 - 2002/96/CE.

Säkerhet i allmänhet

- Apparaten är avsedd för en ej yrkesmässig användning i hemmet.
- Apparaten ska användas för att förvara och frysa mat. Apparaten ska endast användas av vuxna personer och i enlighet med anvisningarna i denna bruksanvisning.
- Apparaten får inte installeras utomhus (ej heller om utrymmet är skyddat) eftersom det är mycket farligt att låta den utsättas för väder och vind.
- Ta inte i apparaten med bara fötter eller med våta eller fuktiga händer eller fötter.
- Ta inte på de inre kyldelarna: Det finns risk för köldskador och andra skador.
- Ta tag i stickkontakten när du ska dra ut den ur vägguttaget. Dra inte i sladden.
- Det räcker inte med att stänga av produkten för att koppla från alla elektriska anslutningar.
- Ingrid aldrig på inre mekanismer för att försöka reparera apparaten vid funktionsfel.
- Använd inga vassa verktyg eller elektriska apparater inuti utrymmen för fryst mat, såvida dessa inte har rekommenderats av tillverkaren.
- Stoppa inte in iskuber i munnen som precis har tagits ut ur frysen.
- Denna utrustning ska inte användas av barn, personer med psykiska eller fysiska handikapp eller som saknar erfarenhet av utrustningen. Undantag kan göras om utrustningen används under översikt av en vuxen eller om erforderliga anvisningar har getts angående användningen av utrustningen av en person som ansvarar för deras säkerhet. Barn ska hållas under uppsikt för att försäkra dig om att de inte leker med utrustningen.
- Emballagematerialet ska inte användas som leksaker för barn.

Kassering

- Kassering av emballagematerialet: Respektera lokala föreskrifter, så att emballaget kan återanvändas.
- Det europeiska direktivet 2002/96/EC gällande Waste Electrical and Electronic Equipment (WEEE – hantering av förbrukad elektrisk och elektronisk utrustning), kräver att gammal hushållselektronik INTE kasseras tillsammans med det vanliga osorterade avfallet. Förbrukad utrustning måste samlas ihop separat för att optimera materialåtervinningen samt att reducera negativ inverkan på miljön och människors hälsa. Symbolen av en överkryssad soptunna påminner dig om din skyldighet att hantera den förbrukade utrustningen separat. Du kan kontakta din kommun eller lokala återförsäljare för ytterligare information gällande hantering av förbrukad elektronisk utrustning.

Spara energi och värna om miljön

- Installera apparaten i en sval och välventilerad omgivning. Skydda apparaten mot direkt solljus och undvik att placera den i närheten av värmekällor.
- Öppna dörrarna så lite som möjligt när du ställer in eller tar ut livsmedel ur apparaten. Varje gång som dörrarna öppnas förbrukas en stor mängd energi.
- Fyll inte apparaten med för mycket livsmedel: För en god förvaring ska den kalla luften kunna cirkulera fritt. Om cirkuleringen förhindras arbetar kompressorn oavbrutet.
- Ställ inte in varma livsmedel: En höjning av den inre temperaturen tvingar kompressorn att arbeta hårt och mycket energi slösas bort.

Fel och åtgärder

Det kan inträffa att apparaten inte fungerar. Innan du ringer till Kundservice (se Kundservice) ska du kontrollera att det inte rör sig om ett problem som kan åtgärdas på ett enkelt sätt med hjälp av följande lista.

Ingen lampa är tänd.

- Stickkontakten är inte ordentligt instucken i vägguttaget (eller inte tillräckligt instucken för att ge kontakt), i annat fall kan det saknas ström i huset.

Motorn startar inte.

- Apparaten är försedd med en motorskyddskontroll (se Start och användning).

Kontrolllamporna lyser svagt.

- Dra ut stickkontakten, vrid den ett varv runt sig själv och stick sedan åter in den i vägguttaget.

a) Larmet ljuder.

- a) Kylens dörr har varit öppen mer än två minuter. Signalen tystnar när dörren stängs. I annat fall kan det hända att avstängningsproceduren inte har skett på ett korrekt sätt (se Underhåll).

b) Ljudsignalen hörs och de två blå lamporna blinkar.

- b) Apparaten signalerar att temperaturen i frysen är för hög. Det rekommenderas att livsmedlens skick kontrolleras: Det kan vara nödvändigt att kasta livsmedlen.



+ ljudsignal = För hög temperatur

c) Larmet ljuder och de två blå kontrolllamporna och den gröna kontrolllampan blinkar.

- c) Apparaten signalerar att temperaturen i frysen är farligt hög: Livsmedlen måste kastas.

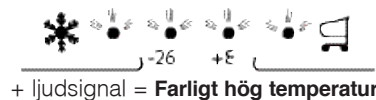

+ ljudsignal = Farligt hög temperatur

b/c) I båda fallen upprätthålls en temperatur runt 0 °C för att livsmedlen inte ska frysas in på nytt. Stäng av ljudsignalen på följande sätt: Öppna och stäng frysens dörr. För att återställa normal funktion ska produkten stängas av och sättas på med knapparna på kontrollpanelen (se beskrivningen).

Kylen och frysen kyler dåligt.

- Dörrarna stänger inte ordentligt eller så är packningarna skadade.
- Dörrarna öppnas väldigt ofta.
- Vreden för FRYSENS OCH KYLENS FUNKTION är inte i korrekt läge (se Beskrivning).
- Kylskåpet eller frysen har fyllts för mycket.

Livsmedlen fryser i kylen.

- Temperaturen är inte korrekt inställd (se beskrivning)
- Livsmedlen är i närheten av ventilationsöppningarna.

Motorn är kontinuerligt i drift.

- Knappen SUPERFRYS har tryckts in (snabbfrysning): Den blå lampan SUPERFRYS är tänd eller blinkar (se Beskrivning).

- Dörren är inte ordentligt stängd eller har öppnats ideligen.
- Omgivningstemperaturen är mycket hög.

Apparaten ger ifrån sig mycket buller.

- Apparaten står inte fullständigt plant (se Installation).
- Apparaten har installerats mellan möbler eller föremål som vibrerar och avger buller.
- Den inre kylgasen avger ett lätt buller även när kompressorn är stillastående: Detta är normalt.

Установка

! Важно сохранить данное руководство для последующих консультаций. В случае продажи, передачи изделия или при переезде на новую квартиру необходимо проверить, чтобы руководство оставалось вместе с изделием, для того чтобы его новый владелец мог ознакомиться с правилами эксплуатации холодильника и с соответствующими предупреждениями.

! Внимательно прочитайте инструкции: в них содержатся важные сведения об установке, эксплуатации и безопасности изделия.

Расположение и подсоединение

Расположение

1. Установите изделие в сухом помещении с хорошей вентиляцией.
2. Не закрывайте вентиляционные решетки, расположенные в задней части изделия: компрессор и конденсатор вырабатывают тепло, и для их исправного функционирования требуется хорошая вентиляция, что позволяет также сократить расход электроэнергии.
3. Оставьте расстояние не менее 10 см между верхней панелью изделия и возможными навесными шкафами, и не менее 12 см между боковыми панелями и расположенными рядом кухонными элементами или стенами.
4. Не устанавливайте изделие рядом с источниками тепла. (прямой солнечный свет, кухонные плиты).

Выравнивание

1. Установите изделие на ровный и твердый пол.
2. Если пол не является идеально ровным, компенсируйте перекося при помощи передних регулируемых ножек изделия.

Электрическое подсоединение

После доставки изделия установите его в вертикальное положение и подождите не менее 3 часов перед его подсоединением к сети электропитания. Перед подсоединением вилки изделия к электрической розетке необходимо проверить следующее:

- электрическая розетка должна быть соединена с заземлением и соответствовать нормативам;
- электрическая розетка должна быть рассчитана на максимальную мощность изделия, указанную на табличке с техническими характеристиками, расположенной в левом нижнем углу внутри холодильной камеры (например, 150 Вт);
- напряжение электропитания должно быть в пределах, указанных на табличке с техническими характеристиками, расположенной в левом нижнем углу внутри холодильной камеры (например, 220-240 В);
- электрическая розетка должна быть совместима с вилкой изделия.

В противном случае поручите замену вилки изделия уполномоченному технику (см. *Обслуживание*); не используйте удлинители и тройники.

! Изделие должно быть установлено таким образом, чтобы электрический провод и электророзетка были легко доступны.

! Электрический провод изделия не должен быть согнут или сжат.

! Регулярно проверяйте состояние электрического провода изделия и при необходимости поручайте его замену только уполномоченным техникам (см. *Обслуживание*).

! **Фирма снимает с себя всякую ответственность в случае несоблюдения вышеописанных правил.**

Включение и эксплуатация

Порядок включения изделия

! **Перед тем как включить изделие выполните указания по установке (см. *Установка*).**

! Перед подсоединением изделия к сети электропитания

тщательно вымойте камеры и аксессуары теплой водой с содой. ! Изделие оснащено предохранителем двигателя, который запускает компрессор только через 8 минут после включения изделия. Это происходит также каждый раз после внезапного отключения электропитания как намеренного, так и случайного (короткое замыкание).

1. Вставьте штепсельную вилку в сетевую розетку и включите изделие специальной кнопкой, проверьте, чтобы загорелся желтый индикатор **ТЕМПЕРАТУРА МОРОЗИЛЬНОЙ КАМЕРЫ** и **ТЕМПЕРАТУРА ХОЛОДИЛЬНОЙ КАМЕРЫ**
2. По прошествии нескольких часов Вы можете поместить продукты в холодильник.
3. Нажмите кнопку **SUPER FREEZE** (быстрая заморозка): загорится синий индикатор **SUPER FREEZE**. По достижении заданной температуры в холодильнике индикатор гаснет, после чего можно хранить продукты в холодильнике.

Система охлаждения

Система No Frost

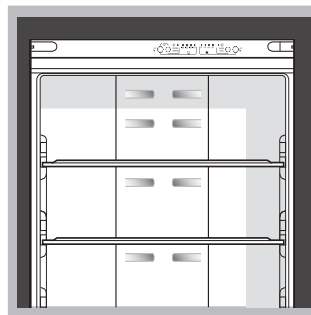

Система No Frost обеспечивает непрерывную циркуляцию холодного воздуха, удаляющего влагу и препятствующего образованию наледи и инея: в холодильной камере поддерживается надлежащий уровень влажности, и благодаря отсутствию инея продукты сохраняют свои качества. В морозильной камере эта система препятствует образованию наледи и смерзания продуктов между собой, и освобождает пользователя от необходимости производить регулярную разморозку. Не прислоняйте продукты или ёмкости к задней охлаждающей стенке камеры во избежание закрывания вентиляционных решеток и образования конденсата. Закрывайте бутылки и заворачивайте продукты.

Оптимальное использование холодильной камеры

- Используйте кнопку **РЕГУЛЯЦИЯ ХОЛОДИЛЬНОЙ КАМЕРЫ** для регуляции температуры (см. Описание).
- Нажмите кнопку **SUPER COOL** (быстрое охлаждение) для быстрого понижения температуры, например, когда вы заполняете холодильную камеру большим количеством продуктов. Эта функция автоматически отключается, по истечении установленного времени.
- Помещайте в холодильник только холодные или едва теплые продукты, но не горячие (см. Предосторожности и рекомендации).
- Помните, что приготовленные продукты хранятся не дольше сырых.
- Не помещайте в холодильник жидкости в ёмкостях без крышки: это приводит к повышению влажности в холодильной камере с последующим образованием конденсата.

! При закрывании дверей холодильника следите за положением стойки (см. схему)

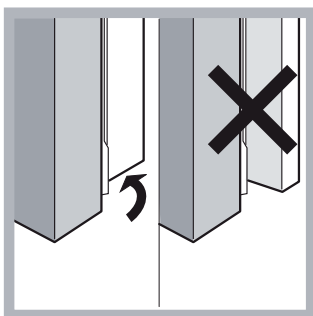

ПОЛКИ: Полки могут быть вынуты и установлены на различных уровнях на специальных направляющих для размещения в холодильнике больших ёмкостей.

Индикатор **ТЕМПЕРАТУРЫ***: для определения наиболее холодной зоны в камере холодильника.

1. Проверьте, чтобы на индикаторе была четко видна надпись «ОК» (см. рисунок).



2. Если на дисплее не появляется надпись ОК, это означает, что температура слишком высокая: задайте более низкую температуру и подождите примерно 10 часов для стабилизации температуры.
3. Затем вновь проверьте показания индикатора: при необходимости измените регулировку. Если вы помещаете в холодильник большое количество продуктов, или если вы часто открываете дверь холодильника, отсутствие надписи «ОК» на индикаторе – это нормальное явление. Подождите примерно 10 часов прежде чем переводить рукоятку РЕГУЛЯТОРА ХОЛОДИЛЬНОЙ КАМЕРЫ на самое высокое значение.

Оптимальное использование морозильной камеры

- Используйте кнопку РЕГУЛЯЦИЯ МОРОЗИЛЬНОЙ КАМЕРЫ для регулировки температуры (см. Описание).
- Не замораживайте повторно полностью или частично размороженные продукты, так как они должны быть приготовлены и употреблены в пищу в течение 24 часов после их разморозки.
- Не помещайте свежие замораживаемые продукты рядом с уже замороженными. Поместите свежие продукты в верхнее отделение ЗАМОРАЖИВАНИЕ И ХРАНЕНИЕ, в котором температура ниже -18°C , что способствует их быстрому замораживанию.
- Для оптимального и наиболее надежного замораживания

продуктов следует включить функцию SUPER FREEZE 24 часа перед помещением продуктов в камеру. Поместив в камеру продукты, следует вновь включить функцию SUPER FREEZE, которая автоматически отключится по истечении 24 часов

- Не помещайте в морозильную камеру герметично закрытые стеклянные бутылки с жидкостью, так как они могут взорваться.
- На табличке с техническими характеристиками, расположенной в левом нижнем углу холодильной камеры, указан максимальный объем замораживаемых продуктов в день (например: кг/24 ч – 4).
- Порядок замораживания (если морозильная камера уже в рабочем режиме):
- Порядок замораживания (если морозильная камера уже в рабочем режиме): нажмите кнопку быстрого замораживания SUPER FREEZE (загорится соответствующий синий индикатор), поместите продукты в камеры и закройте дверцу. Функция автоматически отключается через 24 часа или по достижении оптимальной температуры (световой индикатор гаснет);

! Не помещайте продукты слишком большого размера в верхний ящик морозильной камеры, в котором располагается устройство производства льда Ice Device, если имеет

! Избегайте открывания двери морозильной камеры в процессе замораживания.

! В случае внезапного отключения электропитания или неисправности не открывайте дверь морозильной камеры: таким образом замороженные продукты сохранятся без вреда примерно в течение 9-14 часов.

Ящик ДЛЯ ОВОЩЕЙ И ФРУКТОВ

Ящики для овощей и фруктов, которыми укомплектована холодильная камера, специально спроектированы для сохранности овощей и фруктов свежими как можно дольше.

Откройте регулятор влажности (положение В), если требуется хранить продукты в менее влажной атмосфере, такие как овощи, или закройте его (положение А) для хранения в более влажной среде, такие как фрукты.

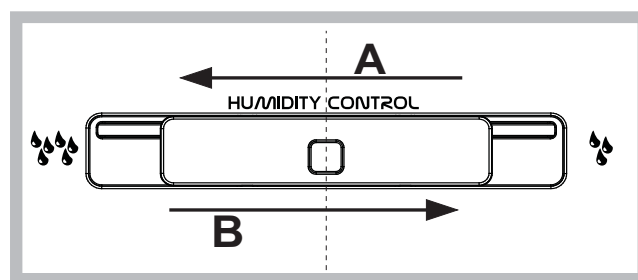

Скрытая полка*

Эта полка из металлических прутьев внутри морозильной камеры расположена между верхней и нижней корзинами. Для доступа к полке выньте корзину из верхней дверцы морозильной камеры. Металлическая полка может быть вынута из морозилки за ее передний край.

Рекомендуется использовать решетчатую полку только для длительного хранения.

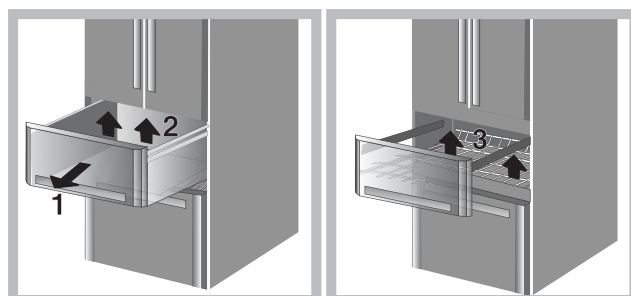

* Детали, которые могут варьироваться по количеству и/или по расположению, имеется только в некоторых моделях.

ICE DEVICE

Выньте и заполните водой специальные ванночки, затем установите их в отсеке Icedevice. Примерно через 2 часа кубики льда будут готовы. Для подачи кубиков достаточно повернуть вправо две рукоятки: кубики льда высыпаются в расположенный снизу контейнер, готовые к употреблению (см. схему).

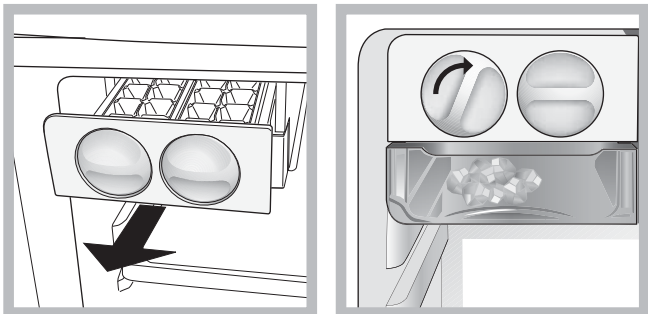

Если Вам требуется больше места, Вы можете вынуть УСТРОЙСТВА ДЛЯ ПРИГОТОВЛЕНИЯ ЛЬДА, нажав на гвоздик в крышке устройства.

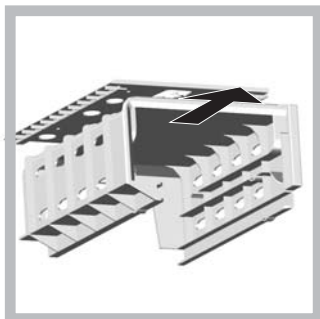

Отсек Food Care Zone 0°C*:

Этот отсек предназначен для хранения свежего мяса и рыбы. Благодаря низкой температуре в отсеке (-2/+3) и прозрачной дверце, защищающей от окисления и потемнения, продукты могут храниться до одной недели. Отсек может использоваться для хранения «холодных блюд». В нем, однако, не рекомендуется хранить фрукты, овощи и салаты.

Техническое обслуживание и уход

Отключение электропитания

Перед началом чистки или технического обслуживания изделия необходимо отключить изделие от сети электропитания:

- 1 нажмите кнопку РЕГУЛЯЦИЯ МОРОЗИЛЬНОЙ КАМЕРЫ и кнопку SUPER FREEZE на 3 секунды для выключения изделия.
2. выньте вилку изделия из электрической розетки.

! Если это условие не будет соблюдено, может сработать сигнализация: это не является сигналом неисправности. Для возврата в нормальный режим вновь воткните штепсельную вилку в сетевую розетку, нажмите кнопки РАБОТА МОРОЗИЛЬНОЙ КАМЕРЫ и SUPER FREEZE и установите РАБОТУ МОРОЗИЛЬНОЙ КАМЕРЫ на нужное значение.

Уход за изделием

- Наружные, внутренние элементы и резиновые прокладки можно протирать губкой, смоченной в теплом содовом растворе или в растворе нейтрального моющего средства. Не используйте растворители, абразивные чистящие средства, отбеливатели или аммиак.
- Съемные детали можно мыть под горячей водой с мылом или со средством для мытья посуды. Ополосните и тщательно высушите.

- В задней части изделия скапливается пыль, которую необходимо осторожно удалять, отключив изделие от сети электропитания, вынув вилку из электрической розетки, при помощи пылесоса с длинной узкой насадкой на средней мощности.

Предотвращение появления плесени и неприятных запахов

- Изделие изготовлено из гигиеничных материалов, не задерживающих запахи. Для сохранения этой характеристики важно, чтобы продукты были всегда плотно закрыты в своих упаковках. Это помогает также избежать образования пятен.
- Если требуется отключить изделие на длительный период, вымойте его изнутри и оставьте двери открытыми.

Режим I Care

Режим I Care может быть включен для оптимизации энергосбережения. Этот режим включается, удерживая нажатыми одновременно примерно 6 секунд кнопку SUPERCOOL и кнопку работы холодильника. При включении режима загораются 4 индикатора на 2 секунды: индикатор SUPER COOL, индикатор SUPER FREEZE и два индикатора температуры, один холодильной камеры и другой морозильной. Через 5 секунд интерфейс переключается в режим энергосбережения, и индикаторы гаснут. Интерфейс остается выключенным также при открывании дверцы. Достаточно нажать любую кнопку для его включения. Можно изменить температуру кнопками регуляции. Оптимизация энергопотребления будет заметна по прошествии 48 часов с момента включения этого режима. Для отключения режима I Care выключите изделие (См. описание). Изделие может быть вновь включено для работы в нормальном режиме. В помещениях с повышенной влажностью при включенном режиме I Care может иметь место незначительное образование конденсата на дверцах; при отключении режима восстанавливаются стандартные условия работы изделия.

Замена лампочки

С помощью мощной рассеяния света позволяет использовать новые светодиодные фонари освещают любую пищу без тени. Если необходимо заменить светодиоды, обращайтесь в службу.



Предосторожности и рекомендации

! Изделие спроектировано и изготовлено в соответствии с международными нормативами безопасности. Необходимо внимательно прочитать настоящие предупреждения, составленные в целях вашей безопасности.



Данное изделие соответствует следующим Директивам Европейского Сообщества: -73/23/CEE от 19/02/73 (Низкое напряжение) с последующими изменениям;

- 89/336/CEE от 03/05/89 (Электромагнитная совместимость) с последующими изменениями;
- 2002/96/CE.

Общие правила безопасности

- Данное изделие предназначается для непрофессионального использования в домашних условиях.
- Изделие предназначено для хранения и замораживания продуктов, может быть использовано только взрослыми людьми в соответствии с инструкциями, приведенными в данном техническом руководстве.
- Запрещается устанавливать изделие на улице, даже под навесом, так как воздействие на него дождя и грозы является чрезвычайно опасным.
- Не прикасайтесь к изделию влажными руками, а также находясь босиком или с мокрыми ногами.
- Не прикасайтесь к внутренним комплектующим циркуляции хладагента: существует опасность ожогов или порезов.
- Не тяните за провод электропитания для отсоединения вилки изделия из электрической розетки, возьмитесь за вилку рукой.
- Для прерывания всех электрических соединений простого выключения изделия недостаточно.
- В случае неисправности категорически запрещается открывать внутренние механизмы изделия с целью самостоятельного ремонта.
- Для разморозки морозильных камер запрещается использовать нерекомендованные производителем холодильника острые, режущие инструменты или электроприборы.
- Не кладите в рот кубики льда, только что вынутые из морозильной камеры.
- Данное изделие непригодно для эксплуатации лицами (включая детей) с ограниченными физическими, чувствительными или умственными способностями или не обладающими опытом и знаниями, если эти лица не находятся под контролем или обучены пользованием изделием лицом, ответственным за их безопасность. Не разрешайте детям играть с изделием.
- Не разрешайте детям играть с упаковочными материалами.

Утилизация

- Уничтожение упаковочных материалов: соблюдайте местные нормативы по утилизации упаковочных материалов.
 - Европейская директива 2002/96/EC об утилизации электрического и электронного оборудования (WEEE) устанавливает правила утилизации вышедших из строя бытовых электроприборов.
- В целях минимизации отрицательного воздействия утилизированных приборов на окружающую среду, снижения рисков для здоровья населения, а также оптимизации процесса переработки и повторного использования материалов, сбор изношенного оборудования должен осуществляться вне рамок общегородских систем сбора и утилизации мусора. Символ «перечеркнутого мусорного ведра», нанесенный на продукцию, напоминает об обязанности соблюдения специальной процедуры утилизации бытовой техники. Потребитель может сдать изношенное оборудование в специальных пунктах приема или, если это разрешено национальными законодательствами, вернуть компании при покупке нового, аналогичного продукта.
- На сегодняшний день все ведущие производители бытовой техники активно работают над созданием систем сбора и утилизации изношенной бытовой техники.

Экономия электроэнергии и охрана окружающей среды

- Установите изделие в нежарком помещении с хорошей вентиляцией, вдали от прямого воздействия солнечного света и источников тепла.

- При открывании дверей холодильника старайтесь держать их открытыми как можно меньше. При каждом открывании дверей происходит значительный расход электроэнергии.
- Не помещайте в холодильник слишком много продуктов. Для надлежащего хранения продуктов необходимо обеспечить свободную циркуляцию холода между ними. В случае отсутствия такой циркуляции компрессор будет работать непрерывно.
- Не помещайте в холодильник горячие продукты: это приведет к повышению температуры внутри холодильника со значительной нагрузкой на компрессор и значительным расходом электроэнергии.

Неисправности и методы их устранения

Если ваш холодильник не работает. Прежде чем обратиться в Центр Технического обслуживания (см. *Техническое обслуживание*), проверьте, можно ли устранить неисправность, используя рекомендации, приведенные в следующем перечне.

Все индикаторы выключены

- Если режим I Care не включен (см. соответствующий параграф), штепсельная вилка не вставлена в сетевую розетку или вставлена плохо, не обеспечивая контакта, или же в случае отключения электричества в доме.

Компрессор не запускается.

- Изделие оснащено предохранителем компрессора (см. *Включение и эксплуатация*).

Индикаторы слабо горят.

- Выньте вилку из розетки, переверните ее и вновь воткните в электророзетку.

а) Включилась звуковая сигнализация.

- Дверь холодильника открыта более двух минут. Звуковой сигнал отключается после закрытия двери. Вы неправильно отсоединили изделие от сети электропитания (см. *Техническое обслуживание*).

б) Включается звуковая сигнализация, и мигают два синих индикатора.

- Сигнализация опасно высокой температуры в морозильной камере. Проверьте состояние продуктов: возможно, что их придется выбросить.



+ звуковая сигнализация = Перегрев

с) Включилась звуковая сигнализация и мигают два желтых индикатора и один зеленый. Продукты в холодильной камере замерзают.

- Сигнализация опасно высокой температуры в морозильной камере. необходимо выбросить все продукты.



+ звуковая сигнализация = Опасный перегрев

б/с) В обоих случаях в морозильной камере будет поддерживаться температура около 0°C во избежание повторной заморозки продуктов. Для отключения звуковой сигнализации:

откройте и закройте дверь холодильника. Для возврата изделия в нормальный режим оно должно быть выключено и включено при помощи кнопок на консоли управления (См. описание).

Холодильная и морозильная камера вырабатывают мало холода.

- Двери плохо закрываются или повреждены уплотнители.
- Двери холодильника открываются слишком часто.
- Рукоятки РЕГУЛЯТОРОВ установлены в неправильном положении (см. Описание).
- Холодильная или морозильная камеры переполнены продуктами.

Продукты в холодильной камере замерзают.

- Температура отрегулирована неправильно (см. описание)
- Продукты закрывают отверстия вентиляции.

Компрессор работает непрерывно.

- Кнопка SUPER FREEZE была нажата (быстрое замораживание): синий индикатор SUPER FREEZE горит или мигает (См. Описание).
- Дверь плохо закрыта или часто открывается.
- Слишком высокая температура в помещении.

Холодильник работает слишком шумно.

- Изделие установлено неровно (см. Установка).
- Изделие установлено между вибрирующими или шумоиздающими кухонными элементами или предметами.
- Хладагент в циркуляции производит легкий шум также при остановленном компрессоре: это не является неисправностью, а нормальным явлением.

Инсталиране

! Важно е да пазите тази книжка, за да можете във всеки един момент да направите справка с нея. В случай, че продадете или преотстъпите уреда или се преместите да живеете на друго място, уверете се, че тя върви в комплект с него, за да може новият собственик да е информиран за функционирането му и съответните препоръки.

! Прочетете внимателно инструкциите: те ще ви дадат важна информация относно инсталирането, употребата и безопасността на уреда.

Позициониране и свързване

Позициониране

1. Поставете уреда в добре проветриво и сухо помещение.
2. Не запушвайте задните вентилационни решетки: компресорът и кондензаторът излъчват топлина и изискват добро проветряване, за да функционират добре, ограничавайки потреблението на електроенергия.
3. Оставете разстояние най-малко 10 см между горната част на уреда и евентуални мебели, разположени над него, и най-малко 5 см между страничните му части и съседни мебели/стени.
4. Дръжте уреда далеч от източници на топлина (пряка слънчева светлина, електрическа готварска печка).
5. За да поддържате оптимално отстояние на уреда от стената зад него, монтирайте раздалечителите, включени в инсталационния комплект, като следвате инструкциите в диплянката.

Нивелиране

1. Инсталирайте уреда върху равен и твърд под.
2. Ако подът не е напълно хоризонтален, компенсирате, завивайки или развивайки предните крачета.

Свързване към електрическата мрежа

След транспортирането, позиционирайте вертикално уреда и изчакайте най-малко 3 часа преди да го свържете с електрическата инсталация. Преди да вкарате щепсела в електрическия контакт, се уверете, че:

- контактът е снабден със заземяване и отговаря на изискванията;
- контактът е в състояние да понесе максималното силовото натоварване на уреда, указано на табелката с характеристиките, разположена в хладилното отделение долу вляво (напр. 150 W);
- напрежението на захранването е в рамките на стойностите, указани на табелката с характеристиките, разположена долу вляво (напр. 220-240 V);
- контактът е съвместим с щепсела на уреда.

В противен случай поискайте смяната на щепсела от оторизиран техник (виж Сервизно обслужване); не използвайте удължители и разклонители.

! При инсталиран уред електрическият кабел и контактът трябва да бъдат лесно достъпни.

! Кабелът не бива да бъде прегъван или притискан.

! Кабелът трябва да бъде проверяван периодично и подменян само от оторизирани техници (виж Сервизно обслужване).

! Производителят не носи никаква отговорност в случай на неспазване на тези правила.

Включване и употреба

Включване на уреда

! Преди да включите уреда, следвайте инструкциите по отношение на инсталирането му (виж Инсталиране).

* Различаващи се по номер и/или разположение, Налице само при някои модели.

! Преди да свържете уреда, почистете добре отделенията и аксесоарите с хладка вода и бикарбонат.

! Уредът е снабден със защитно устройство за управление на двигателя, което задейства компресора едва след около 8 минути от включването на уреда. Това става и след всяко прекъсване на електрическото захранване, желано или нежелано (спиране на тока).

Начин на работа с дисплея

Настройка на температурите:

Ако електрическият уред е включен, дисплеите на хладилника и на фризера ще покажат ад ад ените към момента температури. За да ги промените, достатъчно е да натиснете бутоните - и + за съответното отделение. Всяко натискане на бутоните увеличава или намалява температурата и съответно количеството студ, генерирано в отделението. Температурите, които може да задавате за хладилника, са +8°C, +7°C, +6°C, +5°C, +4°C, +3°C, +2°C. Тези за фризера са -18°C, -19°C, -20°C, -21°C, -22°C, -23°C, -24°C, -25°C, -26°C. Ако е активирана функцията СУПЕР ОХЛАЖДАНЕ, температурата на хладилника не може да бъде променена. Ако е активирана функцията СУПЕР ЗАМРАЗЯВАНЕ, температурата на фризера не може да бъде променена.

Охладителна система

No Frost (Без залежаване)

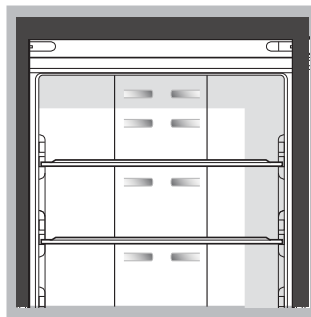

Дали тази система е налична можете да познаете по устройствата за вентилация, разположени върху задните стени на отделенията. Системата No Frost (Без залежаване) управлява постоянен поток студен въздух, който не позволява задържането на влага и възпрепятства образуването на лед и скреж: поддържа подходящо ниво на влажност в хладилното отделение и благодарение на отсъствието на скреж запазва оригиналните качества на хранителните продукти; възпрепятства образуването на лед във фризера, като прави излишни операции по размразяването му и пречи на хранителните продукти да залепват едни за други. Не поставяйте храни или съдове в пряк досег със задната, охлаждаща стена, за да не запушите отворите за вентилация и улесните образуването на конденз. Затваряйте бутилките и увивайте хранителните продукти.

Как да използвате оптимално хладилника

- За да настроите температурата, използвайте регулатора на ХЛАДИЛНИКА (виж Описание).
- Натиснете бутон SUPER COOL (бързо охлаждане), за да понижите температурата за кратко време, например когато пълните отделенията след голямо пазаруване. Функцията автоматично се деактивира след изтичане на необходимото време.
- Поставяйте само студени или леко затоплени храни, но никога топли (виж Предпазни мерки и съвети).
- Не забравяйте, че сготвените продукти не се запазват по-дълго от суровите.

* Различаващи се по номер и/или разположение, Налице само при някои модели.

- Не поставяйте течности в отворени съдове: те биха предизвикали повишаване на влажността и вследствие на това - образуване на конденз.

! При затваряне вратата на хладилника обърнете внимание на положението на рамото (виж фигурата)

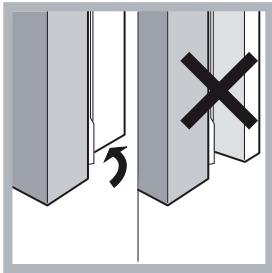

РАФТОВЕ: Те могат да се изваждат и регулират на височина благодарение на специалните водачи, за да се вкарват съдове или храни със значителни размери.

Кошница за плодове и зеленчуци*

Отделенията за плодове и зеленчуци, монтирани в хладилника, са специално предназначени за запазване на плодовете и зеленчуците свежи и хрупкави. Отворете регулатора за влажност (позиция Б) за съхранение на храни, като например зеленчуци, в среда с по-ниска влажност или го затворете (позиция А), за да съхранявате храни, като например плодове, в среда с по-висока влажност.

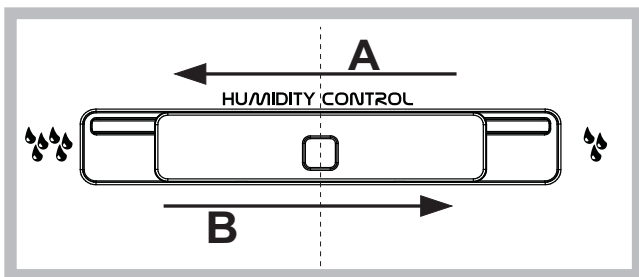

Индикатор за **ТЕМПЕРАТУРАТА***: за определяне на най-студената зона в хладилника.

1. Проверете дали на индикатора ясно се вижда надписът ОК (виж фигурата).



2. Ако надписът ОК не се появява, това означава, че температурата е прекалено висока: задайте по-ниска температура и изчакайте около 10 часа, докато температурата се стабилизира.
3. Проверете отново индикатора: ако е необходимо, пристъпете към нова настройка. Ако сте поставяли големи количества хранителни продукти или сте отваряли често вратата на хладилника, нормално е индикаторът да не показва ОК. Изчакайте поне 10 часа, преди да настроите регулатора на ХЛАДИЛНИКА на по-висока позиция.

Food Care Zone *

Зона Храни 0°C*: Отделение, предвидено за съхранение на прясно месо и риба. Поради ниската температура в отделението (-2/+3) и прозрачната врата, която предпазва от окисляване и потъмняване, хранителните продукти могат да бъдат съхранявани до седмица. Може да бъде използвано и за „студени ястия“. Не е подходящо за плодове, зеленчуци и салати.

Скрит рафт*

В отделението на фризера, между горната и долната кошница, е разположен решетъчен рафт. За да достигнете до него, извадете кошницата от горното отделение на фризера. Решетъчният рафт може да бъде изваден от фризера с повдигане на предния му край. Препоръчително е да използвате решетъчния рафт само за дълготрайно съхранение на храни.

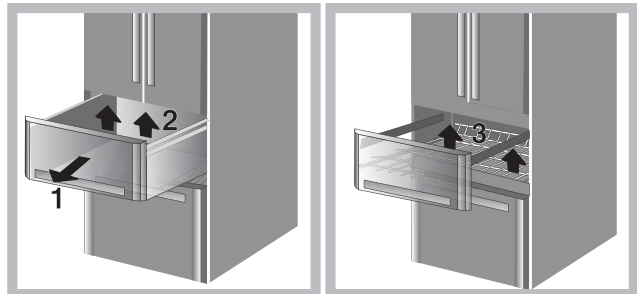

СЪОРЪЖЕНИЕ ЗА ЛЕД*

Извадете специалните ванички, напълнете ги с вода и ги поставете отново в отделението на съоръжението за лед. Кубчетата лед ще бъдат готови след около 2 часа. За да извадите леда е достатъчно да завъртите двата регулатора надясно: кубчетата падат в контейнера отдолу готови за употреба (виж фигурата). Ако имате нужда от повече пространство, СЪОРЪЖЕНИЕТО ЗА ЛЕД може да бъде извадено чрез натискане на бутона в горната част на СЪОРЪЖЕНИЕТО ЗА ЛЕД.

! При затваряне вратата на хладилника обърнете внимание на положението на рамото (виж фигурата)

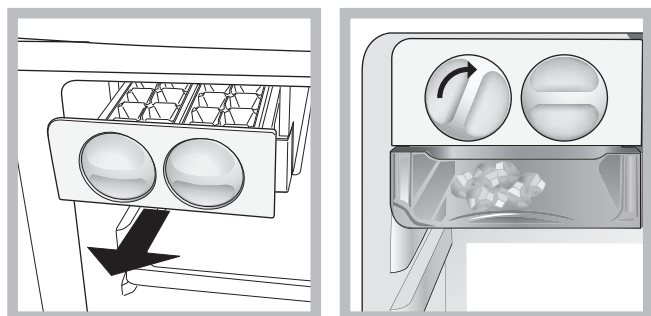

При необходимост от повече пространство за съхранение, можете да отстраните УСТРОЙСТВОТО ЗА ЛЕД, като натиснете захващащия механизъм в горната му част.

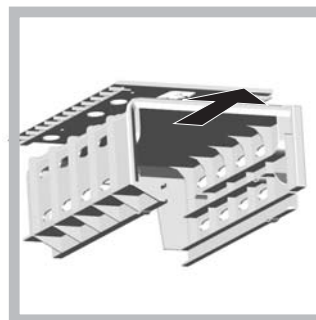

Led *

Новото осветяване с двоен светодиод позволява благодарение на силната дифузна светлина ясна видимост на всеки продукт без тъмни зони.

При необходимост от подмяна на светодиода се обърнете към центъра за сервизно обслужване.



Как да използвате възможно най-добре фризера

- Регулирайте температурата посредством панела за управление.
- Не замразявайте повторно хранителни продукти, които са в процес на размразяване или вече са се размразили; тези хранителни продукти трябва да бъдат съгветени, за да бъдат консумирани (в рамките на 24 часа).
- Пресните хранителни продукти, подлежащи на замразяване, не трябва да бъдат поставяни в контакт с вече замразените; те трябва да бъдат подредени в горното отделение ЗАМРАЗЯВАНЕ и СЪХРАНЕНИЕ, където температурата пада под -18°C и гарантира добра скорост на замразяване.
- Не поставяйте във фризера стъклени бутилки, съдържащи течности, затворени с тапа или херметически, защото биха могли да се пръснат.
- Максималното количество хранителни продукти, които могат да се замразяват на ден е посочено на табелката с характеристиките, поставена във вътрешността на хладилното отделение долу вляво (напр.: 4 кг/24ч 4).
- За замразяване на хранителни продукти (ако фризерът вече функционира):
 - за малки количества, ненадвишаващи посочените върху табелката с характеристиките, натиснете бутон SUPER FREEZE (бързо замразяване) (придружено от запалването на съответния жълт индикатор), поставете хранителните продукти и затворете вратата. Функцията се деактивира автоматично след 24 часа или когато са достигнати оптималните температури (индикаторът се изключва);

! ! Не поставяйте много обемни хранителни продукти в горното чекмедже на фризера, което е заето от съоръжението за лед (където има такова).

! В случай на прекъсване на електрическото захранване или повреда, не отваряйте вратата на фризера: по този начин замразените и дълбоко замразените хранителни продукти ще сезапаят без дасеразваляте в продължениенаоколо9-14часа.

! За да разполагате с по-голямо пространство във фризерното отделение можете да извадите чекмеджетата от местата им (без най-долното чекмедже и евентуално чекмеджето от 3 ОНАТА ЗА МЕЖД ИННО ОХЛАЖД АНЕ [COOL CARE ZONE] с променлива температура), подреджайки хранителните продукти направо върху изпарителната плоча.

Поддръжка и грижи

Изключване на електрическото захранване

По време на дейностите по почистването и поддръжката е необходимо да изключите уреда от електрическата мрежа:

1. Натиснете бутона УПРАВЛЕНИЕ НА ФРИЗЕРА и бутона СУПЕР ЗАМРАЗЯВАНЕ за 3 секунди, за да изключите уреда
2. Извадете щепсела от контакта.

! За да възстановите нормалната му дейност, е достатъчно да нагласите бутона УПРАВЛЕНИЕ НА ФРИЗЕРА на желаната степен. Преди да изключите уреда от мрежата, следвайте стъпки 1 и 2.

Функция „Икономичен режим“

С цел оптимизиране на разхода на енергия при запазване на желаната температура, поддържана от уреда, може да се активира функцията „Икономичен режим“.

Тази функция позволява максимално пестене на енергия. В това положение дисплеят не светва и при отворена врата на уреда. Тази функция се активира с едновременното натискане поне за 6 секунди на бутона за бързо замразяване и бутона FRZ (+). След активирането на функцията всички диоди светват за 2 сек в потвърждение на активирането и на дисплея се изобразява настройката на температурата на +5, -18.

Пет секунди след активирането дисплеят се изключва. За промяна на температурата е достатъчно да натиснете бутони + и до достигане на желаната температура.

Функцията „Икономичен режим“ може да се деактивира и посредством изключването на уреда с бутон ON/OFF. При следващо включване на уреда функцията „Икономичен режим“ няма да е активна.

Във влажни помещения при активирана функция „Икономичен режим“ би могло да се получи лек конденз по вратата, като след деактивиранието ѝ отново се установява стандартното състояние на уреда.

Почистване на уреда

- Външните и вътрешните части и уплътненията от гума могат да се почистват с гъбичка, напоена с хладка вода и сода бикарбонат или неутрален сапун. Не използвайте разтворители, абразивни материали, избелващи препарати или амоняк.
- Вадещите се аксесоари могат да бъдат наксиснати в топла вода и сапун или препарат за миене на съдове. Изплакнете ги и грижливо ги подсушете.
- Гърбът на уреда е склонен да се покрива с прах, която може да бъде отстранена, след като сте изключили уреда и сте извадили щепсела от контакта, използвайки деликатно дългия накрайник на прахосмукачката, настроена на средна мощност.

Как да избегнете образуването на мухъл и неприятни миризми

- Уредът е произведен от хигиенични материали, които не предават миризмите. За да запазите тази негова характеристика, е необходимо храните винаги да бъдат добре завити и затворени. Така ще предотвратите и образуването на петна.
- В случай, че искате да изключите уреда за продължителен период от време, почистете вътрешността му и оставете вратите отворени.

Предпазни мерки и съвети

! Уредът е проектиран и конструиран в съответствие с международните норми за безопасност. Тези препоръки се дават за целите на безопасността и трябва да бъдат прочетени внимателно.



Този уред е съобразен със следните Директиви на Европейската общност:

- Нисковолтова директива 73/23/ЕИО от 19/02/73 и последващи изменения;
- Директива за електромагнитната съвместимост 89/336/ЕИО от 03/05/89 и последващи изменения;
- 2002/96/CE.

Обща безопасност

- Уредът е създаден за непрофесионална употреба в домашна обстановка.
- Уредът трябва да бъде използван за съхраняването и замразяването на храни, само от възрастни лица и в съответствие с инструкциите, съдържащи се в тази книжка.
- Този уред не бива да се инсталира на открито, дори ако мястото е заслонено; излагането му на дъжд и бури е много опасно.
- Не пипайте уреда с мокри или влажни ръце или крака, или когато сте боси.
- Не пипайте вътрешните охлаждащи части: има опасност да се изгорите или нараните.
- Не изваждайте щепсела от електрическия контакт, дърпайки кабела, а хващайки него самия.
- Не е достатъчно да нагласите бутона за температура на позиция OFF (изключен уред), за да прекратите изцяло връзката с електрическото захранване.
- При повреда в никакъв случай не се опитвайте да поправите уреда, достигайки до вътрешните механизми.
- Не използвайте остри и режещи прибори или електроуреди вътре в отделението за съхранение на замразени хранителни продукти, ако същите не са от вида, препоръчан от производителя.
- Не слагайте в устата си кубчета лед, току-що извадени от фризера.
- Този уред не е предназначен за употреба от лица (включително деца) с ограничени физически, сетивни или умствени способности, или без опит и познания, освен в случаите, когато са наблюдавани или обучени за ползване на уреда от лице, носещо отговорност за тяхната безопасност. Децата трябва да бъдат наблюдавани, за да не си играят с уреда.
- Опаковките не са играчки за деца.

Изхвърляне

- Изхвърляне на амбалажния материал: спазвайте местните норми, така амбалажът може да бъде използван повторно.
- Изхвърляне на стария уред: СПАЗВАЙТЕ ЗАКОНОДАТЕЛСТВОТО В ТАЗИ ОБЛАСТ.
Хладилниците и фризерите съдържат в охладителната си система и изолацията газ изобутан и циклопентан, които, ако попаднат в околната среда, могат да бъдат опасни за нея. **СЛЕДОВАТЕЛНО ИЗБЯГВАЙТЕ УВРЕЖДАНЕТО НА ТВЪРДИТЕ ТРЪБОПРОВОДИ.**
- Преди да изхвърлите стария уред за старо желязо, направете го неизползваем, отрязвайки кабела на електрическото захранване и отстранявайки устройствата за затваряне на вратите.

Как да пестите, опазвайки околната среда

- Инсталирайте уреда на прохладно и добре проветриво място, предпазвайте го от пряко излагане на слънчевите лъчи, не го поставяйте в близост до източници на топлина.
- За да поставяте и изваждате храните, отваряйте вратите на уреда за възможно най-кратко време.
Всяко отваряне на вратите води до значителен разход на електроенергия.
- Не препълвайте уреда с прекалено много хранителни продукти: за доброто им съхранение, студът трябва да може да циркулира свободно. Ако циркулацията е възпрепятствана, компресорът ще работи непрекъснато.
- Не поставяйте в уреда топли храни: те биха повишили вътрешната температура, принуждавайки компресора да работи усилено, изразходвайки много електроенергия.
- Размразявайте уреда в случай, че се образува лед (виж *Поддръжка*); дебел слой лед прави по-трудно изстудяването на хранителните продукти и повишава потреблението на електроенергия.

Аномалии и решения

Може да се случи така, че уредът да не работи. Преди да се обадите в центъра за сервизно обслужване (виж *Сервизно обслужване*), проверете дали не става въпрос за проблем, който лесно може да бъде разрешен с помощта на следния списък.

Нито един светлинен индикатор не е включен.

- Не е активна функцията I Care (виж съответния раздел), щепселът не е включен в контакта или не е включен така че да прави контакт, или пък в дома няма ток.

Двигателят не тръгва.

- Уредът е снабден с предпазно устройство за управление на двигателя (виж *Включване и употреба*).

Индикаторните лампи светят слабо.

- Извадете щепсела и отново го вкарайте в контакта след като сте го завъртели.

а) Алармата е задействана.

- а) Вратата на хладилника е оставена отворена в продължение на повече от две минути.
Звукът престава при затварянето на вратата. Или не е следвана правилната процедура за изключване (виж *Поддръжка*).

б) Алармата е задействана и двата Синьо индикатора мигат.

- б) Уредът сигнализира за прекомерно затопляне на фризера. Съветваме ви да проверите състоянието на хранителните продукти: може да се наложи да ги изхвърлите.



+ звуков сигнал = Прекомерно затопляне

с) Алармата е задействана и двата Синьо и зеленият индикатор мигат.

- с) Уредът сигнализира за опасно затопляне на фризера: хранителните продукти трябва да бъдат изхвърлени.



+ звуков сигнал = Опасно затопляне

б/с) И в двата случая фризерът ще поддържа температура около 0 °C, за да не замрази повторно хранителните продукти. За да спрете звуковия сигнал: отворете и затворете вратата на хладилника. **За да възстановите нормалното му функциониране: поставете регулатора на ФРИЗЕРА на позиция ● (изключен) и включете отново уреда.**

Когато хладилникът или фризерът охлажда слабо.

- Вратите не се затварят добре или уплътненията са увредени.
- Вратите се отварят прекалено често.

- Хладилникът или фризерът са препълнени.

Двигателят работи непрекъснато.

- Натиснат е бутон SUPER FREEZE (бързо замразяване): жълтият индикатор SUPER FREEZE свети или мига (виж *Описание*).
- Вратата не е добре затворена или се отваря постоянно.
- Температурата на околната среда е много висока.

Уредът издава прекалено силен шум.

- Уредът не е нивелиран добре (*виж Инсталиране*).
- Уредът е инсталиран между мебели или предмети, които вибрират и издават шум.
- Охлаждащият газ в системата издава лек шум, дори когато компресорът не работи: това не е дефект, а нещо нормално.

Instalace

! Je důležité uschovat tento návod za účelem jeho další konzultace. V případě prodeje, darování nebo stěhování se ujistěte, že zůstane spolu se zařízením, aby informoval nového vlastníka o jeho činnosti a o příslušných upozorněních.

! Pozorně si přečtěte uvedené pokyny: obsahují důležité informace týkající se instalace, použití a bezpečnosti.

Umístění a zapojení

Umístění

1. Zařízení umístěte do dobře větraného prostoru s nízkou vlhkostí.
2. Ponechejte zadní ventilační otvory volně přístupné: Kompresor a kondenzátor jsou zdroji tepla a ke své činnosti charakterizované úsporou elektrické energie vyžadují dobrou ventilaci.
3. Mezi horní částí zařízení a případným nábytkem nacházejícím se nad zařízením ponechte vzdálenost alespoň 10 cm a mezi bočními stěnami a nábytkem/bočními stěnami alespoň 5 cm.
4. Udržujte zařízení v dostatečné vzdálenosti od zdrojů tepla (přímé sluneční světlo, elektrický sporák).
5. Abyste zajistili optimální vzdálenost výrobku od zadní stěny, namontujte rozpěrky z instalační sady; při montáži postupujte dle pokynů uvedených v příslušném specifickém listu.

Umístění do vodorovné polohy

1. Zařízení nainstalujte na pevnou rovnou podlahu.
2. V případě, že podlaha není dokonale vodorovná, vykompenzujte zjištěné rozdíly odšroubováním nebo zašroubováním předních nožiček.

Elektrické zapojení

Následně po přepravě umístěte zařízení do svislé polohy a před jeho připojením do elektrického rozvodu vyčkejte alespoň 3 hodiny. Před zasunutím zástrčky do zásuvky elektrického rozvodu se ujistěte, že:

- Je zásuvka řádně uzemněna zákonně předepsaným způsobem;
- je zásuvka schopna unést maximální příkon spotřebiče, uvedený na identifikačním štítku umístěném v levé dolní části chladicího prostoru (např. 150 W);
- se napájecí napětí nachází v rozsahu hodnot uvedených na identifikačním štítku umístěném vlevo dole (např. 220-240 V);
- je zásuvka kompatibilní se zástrčkou zařízení. V opačném případě požádejte o výměnu autorizovaného technika (viz *Servisní služba*); nepoužívejte prodlužovací kabely ani rozvodky.

! Po ukončení instalace zařízení musí být elektrický kabel a zásuvka elektrického rozvodu lehce dostupné.

! Kabel nesmí být vystaven ohýbání nebo stlačování.

! Kabel musí být podrobován pravidelným kontrolám a smí být nahrazen pouze autorizovanými technikami (viz *Servisní služba*).

! **Výrobce odmítá jakoukoli odpovědnost za případy, kdy nebudou dodržena uvedená pravidla.**

Uvedení do provozu a použití

Uvedení zařízení do provozu

! Před uvedením zařízení do provozu se řiďte pokyny pro instalaci (viz *Instalace*).

! Před zapojením zařízení dokonale vyčistěte jednotlivé prostory a příslušenství vlažnou vodou a bikarbonátem.

! Zařízení je vybaveno jističem, který uvede do činnosti kompresor po uplynutí přibližně 8 minut od zapnutí. K uvedenému opožděnému uvedení do činnosti dojde po každém (úmyslném nebo neúmyslném) přerušení elektrického napájení (výpadku).

Chladicí systém

No Frost

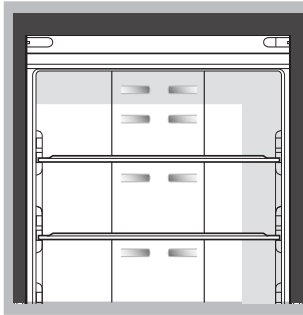

Chladicí systém No Frost spravuje nepřetržitý proud studeného vzduchu, který zachycuje vlhkost a zabráňuje tvorbě ledu a námrazy: V chladicím prostoru udržuje správnou hladinu vlhkosti a díky absenci námrazy zachovává původní kvalitu potravin; v mrazicím prostoru zabráňuje tvorbě ledu, čímž umožňuje vyhnout se odmrazování a vzájemnému slepení potravin.

Potraviny a nádoby ukládejte tak, aby se přímo nedotýkaly zadní chladicí stěny, a neucpávaly tak větrací otvory a usnadňovaly tvorbu kondenzátu. Zavřete láhve a zabalte potraviny.

Optimální způsob použití chladničky

- Nastavení teploty prostřednictvím displeje.
- Po naplnění prostoru potravinami při velkém nákupu snižte teplotu během krátké doby stisknutím tlačítka SUPER COOL (rychlé ochlazení). K vypnutí funkce dojde automaticky po uplynutí potřebné doby.
- Vkládejte dovnitř pouze chladná nebo vlažná jídla, ne však teplá (viz *Opatření a rady*).
- Pamatujte, že varené potraviny si udržují své vlastnosti kratší dobu než syrové.
- Nevkládejte dovnitř tekutiny v otevřených nádobách: způsobily by zvýšení vlhkosti s následnou tvorbou kondenzátu.

! Ohledně zavírání dveří chladničky dávejte pozor na polohu sloupku (viz obrázek).

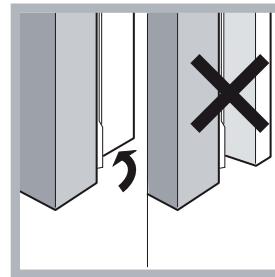

POLICE : Jsou vyjímatelné a výškově nastavitelné prostřednictvím příslušných vodicích drážek, sloužících k zasunutí prostorných nádob nebo potravin.

Ukazatel **TEPLOTY***: k určení nejméně chladné zóny chladničky.

1. Zkontrolujte, zda je na ukazateli dobře viditelný nápis OK (viz obrázek).



2. Když se nezobrazí nápis OK, znamená to, že je teplota příliš vysoká: Nastavte chladnější teplotu a vyčkejte přibližně 10 h, dokud nedojde ke stabilizaci teploty.

3. Opětovně zkontrolujte ukazatel: dle potřeby přistupte k novému nastavení. Je zcela běžným jevem, že po vložení velkého množství potravin nebo po častém otevírání chladničky ukazatel nezobrazuje OK. Před nastavením otočného knoflíku REŽIMU ČINNOSTI CHLADNIČKY do vyšší polohy vyčkejte nejméně 10 h.

Zásuvka OVOCE a ZELENINA

Zásuvky na ovoce a zeleninu, kterými je vybavena chladnička, byly navrženy speciálně proto, aby se ovoce a zelenina udržovaly v čerstvém a vonném stavu. Když si přejete uložit potraviny, jako např. zeleninu, do méně vlhkého prostředí, otevřete regulátor vlhkosti (poloha B) nebo jej zavřete (poloha A), pokud si přejete uložit potraviny do vlhčího prostředí.

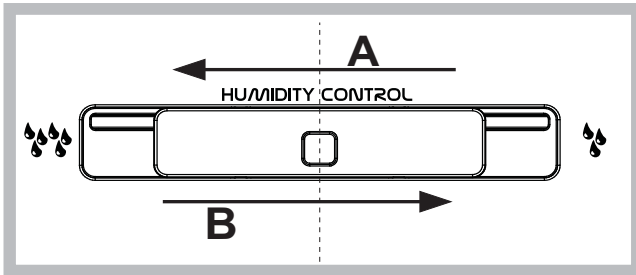

Funzione I Care.

Pro optimalizaci energetické spotřeby výrobku při zachování jeho výkonnosti z hlediska teploty lze aktivovat funkci **I Care**.

Tato funkce umožňuje maximální energetickou úsporu.

Za těchto podmínek zůstane displej vypnutý i při otevření dveří. Tato funkce se aktivuje současným přidržením tlačítka superfreezer a tlačítka FRZ (+) po dobu nejméně 6 sekund. Po aktivaci funkce se všechny LED rozsvítí na 2 sekundy jako potvrzení její aktivace a na displeji se zobrazí teplota +5, -18.

Po uplynutí 5 s od aktivace dojde ke zhasnutí displeje. Za účelem změny teploty stačí tisknout tlačítka + a – až do dosažení požadované teploty.

Funkci **I Care** lze však kdykoli vypnout vypnutím výrobku prostřednictvím tlačítka ON/OFF (ZAP./VYP.). Při opětovném zapnutí výrobku dojde k vypnutí funkce **I Care**.

Ve vlhkém prostředí se při aktivované funkci **I Care** může vyskytnout mírná tvorba kondenzátu na dvířkách; po zrušení funkce však dojde k obnovení standardního stavu výrobku.

ICE DEVICE

Vyberte a naplňte vodou příslušné speciální nádoby a umístěte je do prostoru lcedevice. Přibližně po uplynutí 2 hodin budou kostky ledu připravené. Odběr ledu se provádí otočením dvou otočných ovladačů směrem doprava: kostky ledu vypadnou do připravené nádoby a budou připravené k podávání (viz obrázek).

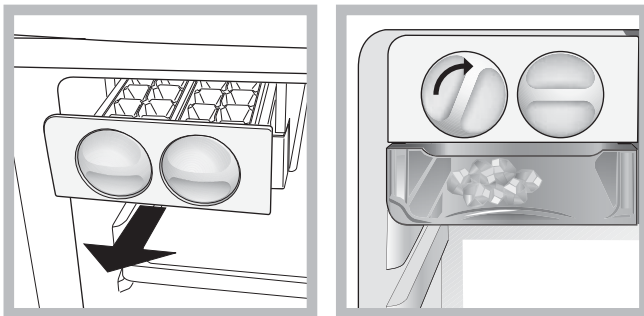

Když potřebujete více skladovacího prostoru, MISKU NA LED lze vyložit zatlačením klipsy na horní straně misky na led.

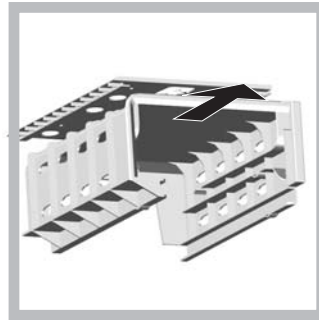

Prostor Food Care 0°C*: Jedná se o prostor navrženy pro zachování čerstvosti masa a ryb. Díky nízké teplotě daného prostoru (-2/+3) a čištění dveří, které zajišťuje ochranu proti oxidaci a zčernání, mohou být potraviny uchovávány až do jednoho týdne. Lze jej použít také pro „studená jídla“. Není vhodný pro ovoce, zeleninu a saláty.

Hidden Shelf* (Ukrytá police)

Jedná se o drátěnou polici uvnitř mrazicího prostoru, která se nachází mezi horním a spodním košem mrazničky. Za účelem přístupu k drátěné polici vyjměte košík horních dvířek mrazničky. Drátěný koš lze vyložit z mrazničky jeho přidržením nahoře z předního okraje. Drátěnou polici se doporučuje používat pouze pro dlouhodobé skladování.

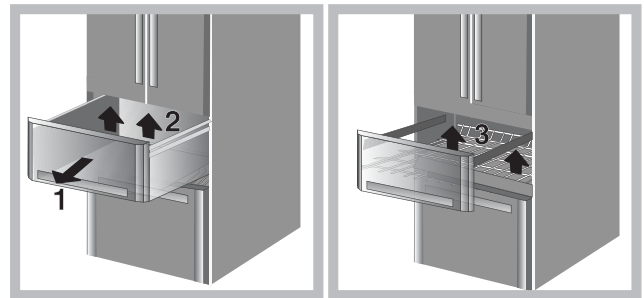

Led *

Nové osvětlení s dvojitou LED umožňuje díky výkonnému rozptylovému světlu jasný pohled na každou potravinu bez jakékoli oblasti stínu. V případě, že je třeba provést výměnu LED, obraťte se na Servisní službu.

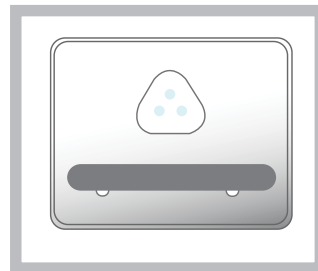

Optimální způsob použití mrazničky

- Prostřednictvím otočného knoflíku REŽIMU ČINNOSTI MRAZNIČKY (viz Popis) nastavte požadovanou teplotu.
- Nezmrazujte znovu potraviny, které se rozmrazují nebo již jsou rozmrazeny; tyto potraviny je třeba uvařit a následně zkonsumovat (do 24 hodin).
- Čerstvé potraviny určené ke zmrazení nesmí být umístěny spolu se zmrazenými potravinami; je třeba je umístit na mřížku nad mrazicím oddělením, dle možností tak, aby se dotýkaly stěn (bočních a zadní), kde teplota klesá pod -18 °C a kde je zaručena dobrá rychlost zmrazení.

- Pro správnější a bezpečnější způsob zmrazení jídel je třeba aktivovat funkci SUPER FREEZE 24 hodin před vložením jídla.
Po vložení jídla je třeba znovu aktivovat funkci SUPER FREEZE, která se automaticky zruší po uplynutí 24 hodin;
- Nevkládejte do mrazničky uzavřené nebo hermeticky utěsněné skleněné láhve obsahující tekutiny. Mohlo by dojít k jejich roztržení.
- Maximální denní množství potravin ke zmrazení je uvedeno na identifikačním štítku, umístěném v levé dolní části chladicího prostoru (například: Kg/24h 4).

! Nevkládejte příliš objemná jídla do horní části zásuvky mrazničky, která je obsazena zařízením na výrobu ledu - je-li součástí.

! Během zmrazování potravin neotvírejte dvířka mrazničky.

! V případě přerušení dodávky elektrického proudu nebo při výskytu závady neotvírejte dvířka mrazničky: použitím uvedeného postupu lze uchovat mražená a zmražená jídla beze změny jejich vlastností přibližně 9-14 hodin.

Údržba a péče

Vypnutí přívodu elektrického proudu

Během čištění a údržby je třeba odizolovat zařízení od napájecího přívodu:

1. Vypněte zařízení stisknutím tlačítka ZAP./VYP.
2. Vytáhněte zástrčku ze zásuvky.

! V případě, že nebude dodržen uvedený postup, může dojít k aktivaci alarmu: alarm, který se objeví v uvedeném případě, není příznakem závady. Pro obnovení běžné činnosti stačí znovu stisknout tlačítko ZAP./VYP. Odizolování zařízení se provádí dle pokynů uvedených v bodě 1 a 2.

Vyčištění zařízení

- Vnější a vnitřní části i pryžová těsnění je možné čistit houbou navlhčenou ve vlažné vodě a bikarbonátu sodném nebo neutrálním mýdle. Nepoužívejte rozpouštědla, abrazivní prostředky, bělidlo ani amoniak.
- Vyjímatelné příslušenství může být namočeno v teplé vodě s mýdlem nebo čisticím prostředkem na nádobí. Opláchněte je a důkladně osušte.
- Zadní strana zařízení má tendenci pokrýt se prachem, který je možné po vypnutí zařízení a po odpojení zástrčky ze zásuvky elektrického rozvodu opatrně odstranit, a to dlouhým nástavcem vysavače, nastaveného na střední výkon.

Zabránění tvorbě plísní a nepříjemných zápachů

- Zařízení bylo vyrobeno z hygienicky nezávadných materiálů, které nepřenášejí zápachy. Za účelem zachování této vlastnosti je třeba, aby byla jídla neustále chráněna a řádně uzavřena. Zabrání se tak tvorbě skvrn.
- V případě předpokládané dlouhodobé nečinnosti zařízení vyčistěte jeho vnitřek a nechejte otevřená dvířka.

Opatření a rady

! Toto zařízení bylo navrženo a vyrobeno ve shodě s mezinárodními bezpečnostními předpisy. Tato upozornění jsou uváděna z bezpečnostních důvodů a musí být pozorně přečtena.



Tento spotřebič je ve shodě s následujícími směnicemi Evropské unie:
- 72/23/EHS z 19/02/73 (Nízké napětí) ve znění pozdějších předpisů;
- 89/336/EHS z 03/05/89 (Elektromagnetická kompatibilita) ve znění pozdějších předpisů;
- 2002/96/CE.

Základní bezpečnostní opatření

- Zařízení bylo navrženo pro neprofesionální použití v domácnosti.
- Zařízení musí být používáno k uložení a ke zmrazování jídel, pouze dospělými osobami, dle pokynů uvedených v tomto návodu.
- Zařízení nesmí být nainstalováno na otevřeném prostoru, a to ani v případě, jedná-li se o prostor krytý přístřeškem; jeho vystavení dešti a bouřkám je velice nebezpečné.
- Nedotýkejte se zařízení bosýma nohama nebo mokřýma rukama či nohama.
- Nedotýkejte se vnitřních chladicích součástí: existuje nebezpečí popálení nebo poranění.
- Neodpojujte zástrčku ze zásuvky elektrického rozvodu potáhnutím za kabel, ale řádným uchopením zástrčky.
- Pro odstranění všech elektrických kontaktů nestačí pouze otočit tlačítko nastavení teploty do polohy OFF (vypnuté zařízení).
- Uvnitř jednotlivých prostor určených ke konzervaci mražených potravin nepoužívejte ostré a zahrocené předměty ani elektrická zařízení, která nejsou doporučena výrobcem.
- Nevkládejte si do úst kostky ledu, které byly právě vytaženy z mrazničky.
- Toto zařízení se považuje za nevhodné pro použití ze strany osob (včetně dětí) se sníženými fyzickými, sensorickými nebo duševními schopnostmi nebo osob bez zkušeností a znalostí, s výjimkou případu, kdy jsou pod dohledem osoby zodpovědné za jejich bezpečnost ohledně použití zařízení. Děti by měly být neustále pod dohledem, aby se zajistilo, že si nehrají se zařízením.
- Obaly nejsou hračkami pro děti.

Likvidace

- Likvidace obalového materiálu: dodržujte místní předpisy za účelem opětovného využití obalů.
- Evropská směrnice 2002/96/EC o odpadních elektrických a elektronických zařízeních stanovuje, že staré domácí elektrické spotřebiče nesmí být odkládány do běžného netříděného domovního odpadu. Staré spotřebiče musí být odevzdány do odděleného sběru, a to za účelem recyklace a optimálního využití materiálů, které obsahují, a z důvodu předcházení negativním dopadům na lidské zdraví a životní prostředí. Symbol "přeškrtnuté popelnice" na výrobku vás upozorňuje na povinnost odevzdat zařízení po skončení jeho životnosti do odděleného sběru.

Spotřebitelé by měli kontaktovat příslušné místní úřady nebo svého prodejce ohledně informací týkajících se správné likvidace starého zařízení.

Úspora energií a ochrana životního prostředí

- Nainstalujte zařízení do chladného a dobře větraného prostředí, nevystavujte jej působení přímého slunečního světla a neumísťujte jej do blízkosti zdrojů tepla.
- Při vkládání a vyjímání potravin udržujte dvířka co nejméně otevřená. Každé otevření dvířek způsobuje výrazný únik energie.
- Nenaplňujte zařízení nadměrným množstvím potravin: dobrá konzervace je podmíněna volným pohybem chladu. Když se zabráni cirkulaci, kompresor bude pracovat nepřetržitě.
- Nevkládejte ještě teplá jídla: zvýšila by vnitřní teplotu a přinutila kompresor k nadměrnému výkonu, provázenému plýtváním elektrickou energií.
- V případě vytvoření námrazy odmrzte zařízení (viz Údržba); vrstva ledu o velké tloušťce způsobuje obtížné odevzdávání chladu potravinám a zvyšuje spotřebu energie.

Závady a způsob jejich odstranění

Může se stát, že zařízení nebude fungovat. Dříve, než se obrátíte na Servisní službu (viz Servisní služba), s pomocí následujícího seznamu zkontrolujte, zda se nejedná o snadno odstranitelný problém.

Není rozsvíceny žádné světelné indikátory.

- Když není aktivní funkce I Care (viz specifickou část), zástrčka není zasunuta do zásuvky elektrické sítě nebo je zasunuta jen nedostatečně na to, aby zabezpečovala potřebný kontakt, nebo je v domě vypnutý přívod elektrické energie.

Nedochází k uvedení motoru do chodu.

- Zařízení je vybaveno jističem (viz Uvedení do provozu a použití).

Kontrolky svítí slabým světlem.

- Odpojte zástrčku a opětovně ji zasuněte do zásuvky po jejím otočení kolem osy.

a) Je zapnut akustický signál alarmu.

- a) Dvířka chladničky zůstala otevřena déle než dvě minuty.
K vypnutí akustického signálu dojde při zavření dvířek. Nebo nebylo provedeno správné vypnutí (viz Údržba).

b) Je zapnut akustický signál alarmu a blikají dvě modré kontrolky.

- b) Zařízení signalizuje nadměrný ohřev mrazničky.
Doporučuje se provést kontrolu stavu potravin: Mohlo by být potřebné je vyhodit.



+ zvukový signál = **Nadměrný ohřev**

c) Je zapnut akustický signál alarmu a blikají dvě modré kontrolky a jedna zelená.

- c) Zařízení signalizuje nebezpečně vysoký ohřev mrazničky. Uložené potraviny je třeba vyhodit.

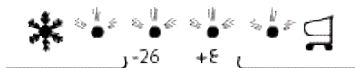

+ zvukový signál = **Nebezpečně vysoký ohřev**

b/c) V obou případech bude mraznička udržována na teplotě kolem 0 °C za účelem zabránění rozmrazení uložených potravin. Za účelem vypnutí akustického signálu: otevřete a zavřete dvířka chladničky.

Chladnička a mraznička chladí nedostatečně.

- Dvířka řádně nedoléhají nebo jsou poškozena těsnění.
- Dvířka jsou otevírána příliš často.
- Otočné knoflíky REŽIMU ČINNOSTI se nenacházejí ve správné poloze (viz Popis).
- Chladnička nebo mraznička je příliš naplněna.

Potraviny v mrazničce se zmrazují příliš.

- Otočný knoflík REŽIMU ČINNOSTI se nenachází ve správné poloze (viz Popis).

Motor zůstává v chodu bez přerušení.

- Bylo stisknuto tlačítko SUPER FREEZE (rychlé ochlazení): Žlutá kontrolka SUPER FREEZE je rozsvícena nebo bliká (viz Popis).
- Dvířka nejsou správně zavřena nebo jsou otevírána příliš často.
- Teplota vnějšího prostředí je příliš vysoká.

Zařízení vydává nadměrný hluk.

- Zařízení nebylo řádně uvedeno do vodorovné polohy (viz Instalace).
- Zařízení bylo nainstalováno mezi kusy nábytku nebo předměty, které vibrují a vydávají hluk.
- Chladicí plyn uvnitř zařízení produkuje lehký hluk i při zastaveném kompresoru: Nejedná se o závadu, ale o zcela běžný jev.

Beszereles

! Hogy bármikor utána nézhessen a készülékkel kapcsolatos kérdéseinek, fontos, hogy megőrizze a kézikönyvet. Abban az esetben, ha eladja, elajándékozza, vagy áthelyezi a készüléket, győződjön meg róla, hogy a készülékkel együtt továbbadja a használati útmutatót is, hogy az új tulajdonos tájékozódhasson a készülék üzemeltetéséről és a működésére vonatkozó figyelmeztetésekről.

! Olvassa el figyelmesen az utasításokat: fontos információkat talál benne az üzembe helyezésről, a használatról és a biztonságról.

Elhelyezés és csatlakoztatás

Elhelyezés

1. A készüléket jól szellőző, száraz környezetben helyezze el.
2. Ne takarja el a hátsó hűtőrácsokat: a kompresszor és a kondenzátor hőt bocsátanak ki és a megfelelő működéshez és az áramfogyasztás mérsékléséhez jó szellőzésre van szükségük.
3. Hagyjon legalább 10 cm távolságot a készülék teteje és a fölötte esetleg elhelyezett bútorok között, valamint legalább 5 cm helyet az oldalak és a bútorok/oldalfalak között.
4. Ne tegye a készüléket hőforrás közelébe (közvetlen napsugárzás, elektromos tűzhely).
5. Ahhoz, hogy megmaradjon az optimális távolság a készülék és a hátsó fal között, szerelje fel a készletben található útközt az ahhoz tartozó útmutató instrukcióit követve.

Vízszintezés

1. A készüléket sima, szilárd padlózatra helyezze.
2. Ha a padlózat nem lenne tökéletesen vízszintes, az első lábak ki-, illetve becsavarásával állítsa be a készüléket.

Elektromos csatlakoztatás

Leszállítás után helyezze a készüléket függőleges helyzetbe és várjon legalább 3 órát, mielőtt bedugná a konnektorba. Mielőtt a villásdugót bedugja a csatlakozóaljzatba, győződjön meg róla, hogy:

- a konnektor földelve van és a törvényi előírásoknak megfelel;
- a konnektornak bínia kell a készülék maximális terhelési teljesítményét, mely a készülék tulajdonságait tartalmazó, a hűtő részben balra lent elhelyezett kis fémlapon van feltüntetve (pl. 150 W);
- a tápfeszültségnek a készülék tulajdonságait tartalmazó, balra lent elhelyezett kis fémlapon feltüntetett értéktartományon belül kell lennie (pl. 220-240 V);
- a konnektornak és a készülék villásdugójának összeillőnek kell lennie. Ellenkező esetben kérje a villásdugó kicserélését engedéllyel rendelkező szerelőtől (lásd Szervizszolgálat); ne használjon hosszabbítót vagy elosztót.

! A beszerelt készüléknél az elektromos vezetéknek és a konnektornak könnyen hozzáférhetőnek kell lennie.

! A vezeték nem hajolhat meg és nem lehet összenyomódva.

! A vezeték rendszeresen ellenőrizni kell, cseréjét csak engedéllyel rendelkező szerelő végezheti el (lásd Szervizszolgálat).

! Amennyiben a fenti előírásokat nem tartják be, a gyártó elhárít minden felelősséget.

Üzembe helyezés és használat

A készülék üzembe helyezése

! Leszállítás után helyezze a készüléket függőleges helyzetbe és várjon legalább 3 órát, mielőtt bedugná a konnektorba.

! Mielőtt csatlakoztatja a készüléket, tisztítsa meg jól a rekeszeket és a tartozékokat langyos vízzel és bikarbonáttal.

! A készülék motorvédő szabályozással van ellátva, ami a kompresszort csak a bekapcsolás után körülbelül 8 perccel indítja el. Ez minden szándékos vagy nem szándékos kikapcsolás (áramszünet) után is így történik.

Hűtőrendszer

Dérmentesítő

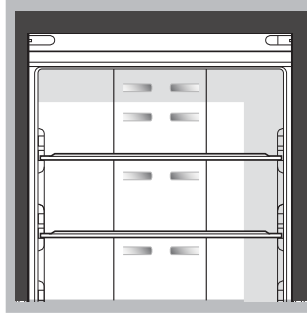

A hűtő- és fagyasztorész hátsó falán elhelyezett levegőztető cellákról ismerhető fel. A Dérmentesítő folyamatosan hideg levegőt áramoltat, ami összegyűjti a nedvességet és meggátolja a jég és a dér kialakulását: a hűtő részben fenntartja a megfelelő nedvességtartalmat és, a dér hiányának köszönhetően, megőrzi az élelmiszerek eredeti minőségét; a fagyasztorészben megakadályozza a jég kialakulását, ezzel feleslegessé teszi a dérmentesítést és megakadályozza, hogy az élelmiszerek egymáshoz fagyjanak. Non mettere alimenti o contenitori a diretto contatto con la parete refrigerante posteriore, per non ostruire i fori di aerazione e facilitare la formazione di condensa. Chiudere le bottiglie e avvolgere gli alimenti.

A hűtőszekrény legjobb kihasználása

- Ne tegyen meleg ételt a készülékbe, csak hideget vagy éppen langyosat (lásd Övintézkedések és tanácsok).
- Ne feledje, hogy a főtt ételek nem állnak el tovább, mint a nyersék.
- Ne tegyen be folyadékot fedetlen edényben, mert azzal megemelné a készülékben a nedvességtartalmot, ami kondenzvíz kiválásához vezet.

! A hűtőajtók becsukásakor ügyeljen az oszlop helyzetére (lásd ábra)

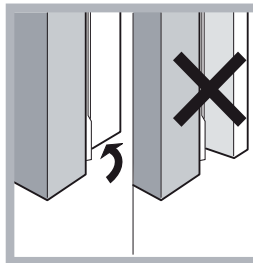

POLCOK*: A speciális sineknek köszönhetően kivehetőek és magasságuk állítható (lásd ábra), így nagyméretű edényeket vagy élelmiszereket is betehet.

HŐMÉRSÉKLET kijelző*: a hűtőszekrény leghidegebb részének meghatározására.

1. Ellenőrizze, hogy az OK felirat egyértelműen megjelenik-e a kijelzőn (lásd ábra).



2. Ha nem jelenik meg az OK felirat, az azt jelenti, hogy a hőmérséklet túl magas: állítson be hidegebb hőmérsékletet, majd a hőmérséklet stabilizálódásához várjon körülbelül 10 órát.

3. Ellenőrizze ismét a kijelzőt: ha szükséges, ismét állítsa be. Ha nagymennyiségű élelmiszert helyezett be, vagy a hűtőszekrény ajtaját gyakran kinyitja, normális, ha a kijelzőn nem jelenik meg az OK felirat. Várjon legalább 10 órát, mielőtt a HŰTŐSZEKRENY MŰKÖDÉS tekerőgombot magasabb értékre állítja.

GYÜMÖLCS- és ZÖLDSÉGTÁROLÓ rekesz.

A hűtőszekrény gyümölcs- és zöldségtároló rekeszei kifejezetten a gyümölcsök és zöldségek frissességének és illatának megőrzésére lettek tervezve. Ha az élelmiszereket kevésbé nedves környezetben szeretné tárolni, nyissa ki a páraszabályzót (B pozíció), ha kevésbé páras környezetben szeretné tárolni ételeit, például a zöldségeket, vagy zárja be (A pozíció), ha párasabb környezetben szeretné tárolni ételeit, például a gyümölcsöket.

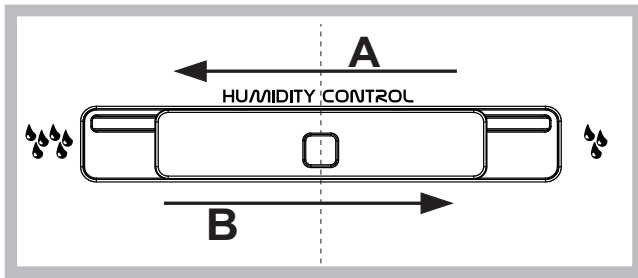

Rejtett Polc*

Egy rácsos polcot talál a fagyasztó részben a felső és alsó fagyasztó kosár alatt. A rácsos polchoz akkor fér hozzá, ha a fagyasztó felső ajtaja mögül kiveszi a kosarat. A rácsos polcot eltávolíthatja a fagyasztóból, ha felemeli az elülső peremét.

Javasoljuk, hogy a rácsos polcot csak hosszabb távú tárolásra használja.

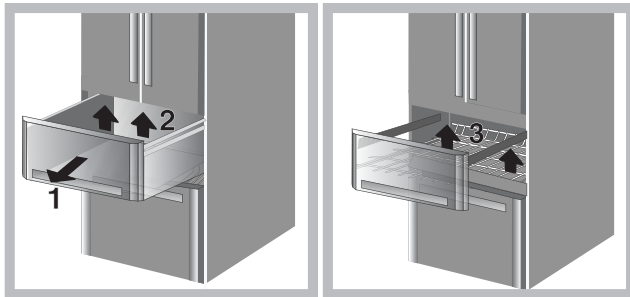

ICE DEVICE*

Töltse fel vízzel a különleges rekeszeket, majd tegye vissza őket az „ICE DEVICE” területre. A jégkockák nagyjából 2 óra alatt elkészülnek. A jég kiszedéséhez csak jobbra kell forgatni a két tekerőgombot - a jégkockák behullanak az alsó tárolóedénybe, és már csak fel kell szolgálni őket (lásd ábra). Ha nagyobb térre van szüksége, az „ICE DEVICE” a felső részén lévő nyomógomb megnyomásával kivethető. A hűtőajtók becsukásakor ügyeljen az oszlop helyzetére (lásd ábra)!

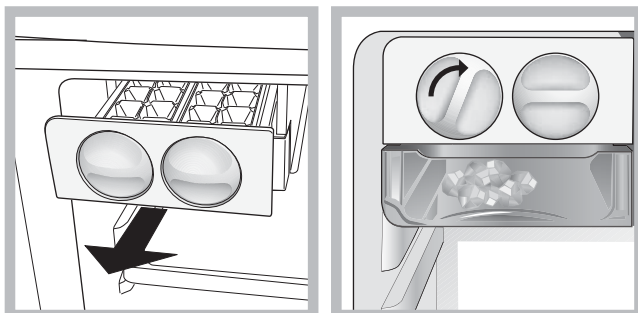

Ha több tárolóhelyre van szüksége az ICE DEVICE (jégkészítő) készüléket kivetheti, ha megnyomja a jégkészítő felső részén lévő tuskét.

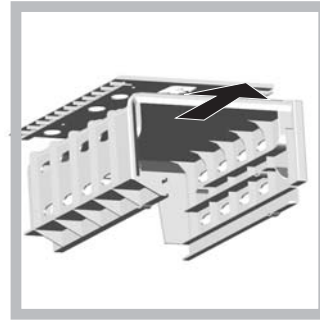

Led *

Az új, két LED-es megvilágítás nagy erejű szórt fényében minden élelmiszer tisztán áttekinthető, nincsenek árnyékos zónák. Amennyiben a LED-eket cserélni kell, forduljon a szakszervizhez.



Az „I Care” energiatakarékos funkció.

A termékhőmérséklet optimális energiafogyasztás mellett való állandó értéken tartása érdekében bekapcsolhatja az „I Care” energiatakarékos funkcióit.

Ez a funkció maximális energiatakarékosítást tesz lehetővé.

Ennél a funkciónál a kijelző az ajtónyitáskor is kikapcsolva marad. A funkció bekapcsolásához legalább 6 másodpercig tartsa egyidejűleg lenyomva a „Superfreezer” és a „FRZ (+)” gombot. A funkció bekapcsolásának megerősítésére 2 másodpercre az összes lámpa felvillan, a kijelzőn pedig megjelenik a +5 ... -18 °C-os beállított hőmérséklet.

5 másodperc után a kijelző kikapcsol. A hőmérséklet módosításához csak a kívánt hőmérsékletre kell léptetni a + vagy – gombbal.

Az „I Care” energiatakarékos funkció mindazonáltal a BE/KI gombbal ki is kapcsolható. A készülék visszakapcsolását követően az „I Care” energiatakarékos funkció ki lesz kapcsolva.

Ha nedves környezetben használja az „I Care” energiatakarékos funkciókat, az ajtókon enyhe pára képződés figyelhető meg; a funkció kikapcsolásával azonban visszaáll a készülék normál működése.

A fagyasztószekrény legjobb kihasználása

- A kezelőpanel segítségével állítsa be a hőmérsékletet.
- A friss fagyasztható élelmiszereket úgy helyezze el, hogy ne érjenek a már lefagyasztottakhoz; helyezze azokat a felső FAGYASZTÓ és TÁROLÓ rekeszbe, ahol a hőmérséklet -18°C alatt van és megfelelő gyorsaságú lefagyasztást garantál.
- Az élelmiszerek megfelelő módon történő lefagyasztása érdekében a SUPER FREEZE funkciókat 24 órával az étel behelyezése előtt be kell kapcsolni. Az étel behelyezése után a SUPER FREEZE funkciókat újra be kell kapcsolni, mert az 24 óra elteltével automatikusan inaktíválódik;
- Ne fagyasszon újra kiolvadó vagy kiolvadt élelmiszereket; azokat az elfogyasztáshoz meg kell főzni (24 órán belül).

- Ne tegyen a fagyasztoába folyadékot tartalmazó, bedugaszolt, vagy hermetikusan lezárt üvegeket, mert azok eltörhetnek.
- A naponta lefagyasztható maximális élelmiszer mennyiség fel van tüntetve a hűtőrészben balra alul elhelyezett, a készülék tulajdonságait tartalmazó kis fémtáblán (például: Kg/24h 4).

!! Ne tegyen a felső fagyasztofiók jégkészítő (ha van) által elfoglalt részébe túlságosan nagy méretű élelmiszert.át.

! Áramszünet vagy meghibásodás esetén ne nyissa ki a fagyaszto ajtaját: így a mélyhűtött és fagyasztozott élelmiszerek körülbelül 9-14 órán keresztül változatlanok maradnak.

! FIGYELMEZTETÉS: a fagyaszto szekrény belső levegőkeringés gátlásának elkerülése érdekében, javasoljuk, hogy élelmiszerekkel vagy tárolóedényekkel ne zárja el a szellőzőnyílásokat.

Karbantartás és védelem

A készülék kikapcsolása

Takarítás és karbantartás előtt a készüléket ki kell húzni a konnektorból.

1. A készülék kikapcsolásához nyomja meg a BE/KI gombot.
2. Húzza ki a konnektorból a dugót.

! Ha nem tartja be ezt az eljárást, bekapcsolhat a figyelmeztető jelzés: az ilyen figyelmeztető jelzés nem hibás működésre utal. A normál működés helyreállításához elegendő a BE/KI gombot újra megnyomni. A készülék áramtalanításához járjon el az 1. és 2. pont szerint.

A készülék tisztítása

- A külső részek, a belső részek és a gumitömítések langyos vízzel és szódabikarbónával vagy semleges szappannal átítatott szivaccsal tisztíthatók. Ne használjon oldószert, súrolószert, fehérítőt vagy szalmiákszeszt.
- A kivehető részek meleg, szappanos, vagy mosogatószeres vízbe tehetőek. Óvatosan mossa le és szárítsa meg őket.
- A készülék hátoldalán por rakódhat le, amit óvatosan, a készülék kikapcsolása és kihúzása után, a porszívó hosszú csövével, a porszívót közepes erőre állítva, letisztíthat.

A penész és a kellemetlen szagok kialakulásának megelőzése

- A készülék olyan higiénikus anyagokból készült, melyek nem engedik át a szagokat. A tulajdonság megtartásához az szükséges, hogy az élelmiszereket mindig lefedje és jól lezárja. Ezzel elkerülheti a foltok kialakulását is.
- Abban az esetben, ha hosszabb időre szeretné lekapcsolni a készüléket, tisztítsa ki a belsejét és hagyja nyitva az ajtókat.

Óvintézkedések és tanácsok

! A készüléket a nemzetközi biztonsági szabványoknak megfelelően tervezték és gyártották. Az alábbi figyelmeztetések a biztonságra vonatkoznak, olvassa el figyelmesen!



A készülék megfelel az alábbi uniós irányelveknek:

- 73/02/19-as 73/23/CEE (Alacsonyfeszültségi Direktíva) és az azt követő módosítások;
- 89/05/03-es 89/336/CEE (Elektromágneses kompatibilitás Direktíva) és az azt követő módosítások;
- 2002/96/CE.

Általános biztonság

- A készüléket lakáson belül, nem kereskedelmi, illetve ipari használatra szánták.
- A készüléket csak felnőttek használhatják a jelen kézikönyvben leírtaknak megfelelően élelmiszerek tárolására és fagyasztására.
- A készülék nem helyezhető üzembe nyitott helyen, még abban az esetben sem, ha a helyiséget tetővel fedték. A készüléket rendkívül veszélyes esőnek és viharoknak kitenni.
- Ne érjen a készülékhez mezítláb vagy nedves kézzel, illetve lábbal.
- Ne érjen a belső hűtőrészekhez: megsérülhet vagy égési sérülést szenvedhet.
- Ha a készüléket kihúzza, mindig a villásdugónál fogja meg és ne a vezetékét rángassa.
- Az összes elektromos csatlakozás megszakításához nem elégséges a hőmérséklet-szabályzó tekerőgomb OFF (készülék ki) helyzetbe állítása.
- Meghibásodás esetén semmilyen körülmények között ne próbálja megjavítani a készülék belső szerkezetét.
- A fagyasztozott élelmiszerek tárolására szolgáló rekeszekben ne használjon olyan vágó- és szűrőeszközöket, illetve elektromos készülékeket, melyeket a gyártó nem ajánl!
- Ne vegyen a szájába közvetlenül a fagyasztoából kivett jégkockát.
- A készüléket testileg, érzékszervileg vagy szellemileg korlátozott, nem hozzáértő, illetve a terméket nem ismerő személyek – a gyerekeket is ideértve – csak a biztonságukért felelős személyek felügyelete mellett, illetve a készülék használatával kapcsolatos alapvető utasítások ismeretében használhatják. Vigyázzon, hogy a gyerekek ne játsszanak a készülékkel.
- A csomagolóanyag nem játékszer.

Leselejtezés

- A csomagolóanyag kidobása: tartsa be a helyi előírásokat, így a csomagolóanyagot újra lehet hasznosítani.
- Az elektromos készülékek megsemmisítéséről szóló európai direktíva 2002/96/EC előírja, hogy a régi háztartási gépeket nem szabad a normál nem szelektív hulladékgyűjtési folyamat során összegyűjteni. A régi gépeket szelektíven kell összegyűjteni, hogy optimalizálni lehessen a bennük lévő anyagok újrahasznosítását és csökkenteni lehessen az emberi egészségre és környezetre gyakorolt hatásukat. Az áthúzott "szemeteskuka" jele emlékezteti Önt arra, hogy kötelessége ezeket a termékeket szelektíven összegyűjteni. A fogyasztóknak a helyi hatóságot vagy kereskedőt kell felkeresniük a régi háztartási gépek helyes elhelyezését illetően.

Takarékoskodás és környezetvédelem

- A készüléket hűvös, jól szellőző helyen állítsa fel, védje a közvetlen napsugárzástól és ne tegye hőforrás közelébe.
- Az élelmiszerek behelyezéséhez és kivételéhez a lehető legrövidebb időre nyissa ki a készülék ajtajait. Minden egyes ajtónyitás jelentős mennyiségű energiát fogyaszt el.
- Ne tegyen a készülékbe túl nagy mennyiségű élelmiszert: a megfelelő tartósításhoz a levegőnek szabadon kell áramolnia. Ha gátolja a levegő keringését, a kompresszor folyamatosan működni fog.
- Ne tegyen be meleg ételeket: megemelik a belső hőmérsékletet és a kompresszort nagy teljesítményre kényszerítik, ami nagy elektromos energia pazarlással jár.
- Mindig dértelenítse a készüléket, ha jég alakulna ki (*lásd Karbantartás*); a vastag jégréteg megnehezíti a hideg átadását az élelmiszereknek és megnöveli az energiafogyasztást.

Hibaelhárítás

Előfordulhat, hogy a készülék nem működik. Mielőtt szerelőt hívna (lásd Szervizszolgálat), ellenőrizze az alábbi lista segítségével, hogy nem könnyen megszüntethető hibáról van-e szó.

Nem ég egy jelzőlámpa sem.

•Ha az „I Care” funkció nincs bekapcsolva (lásd a vonatkozó részt), az azt jelenti, hogy a dugó nincs bedugva, vagy nincs eléggé benyomva a konnektorba, esetleg nincs áram a lakásban.

Nem indul el a motor.

•A készülék motorvédő szabályzóval van felszerelve (lásd Üzembe helyezés és használat).

A lámpák gyengén világítanak.

•Húzza ki, majd fordítsa meg és ismét dugja be a villásdugót.

a) Szól a riasztó.

•A hűtőszekrény ajtaja két percnél tovább maradt nyitva.

Az ajtó becsukásakor a hangjelzés elnémul. Esetleg nem megfelelően hajtott végre a kikapcsolást (lásd Karbantartás).

b) Szól a riasztó és villog a két - kék lámpák

•A készülék a fagyasztó túlzott felmelegedését jelzi.

Javasoljuk, hogy ellenőrizze az élelmiszerek állapotát: lehet, hogy ki kell őket dobni.

+ hangjel = Túlzott felmelegedés

**c) Szól a riasztó és villog a két sárga és a zöld lámpa.**

•A készülék a fagyasztó vészes felmelegedését jelzi: az élelmiszereket ki kell dobni.

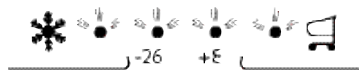

+ hangjel = Vészes felmelegedés

b/c) Az első esetben a fagyasztó 0°C körüli hőmérsékletet fog tartani annak érdekében, hogy az ételek ne fagyjanak meg újra.

A hangjelzés kikapcsolásához: nyissa ki, majd csukja be a hűtőszekrény ajtaját.

A normál üzem visszaállításához a terméket a vezérlőpanel gombjaival ki kell kapcsolni, majd újra be (lásd leírás).

A hűtőszekrény és a fagyasztó nem hűt eléggé.

•Az ajtók nem csukódnak jól vagy a tömítések megsérültek.

•Az ajtókat túl gyakran nyitják ki.

•A MŰKÖDÉS tekerőgomb nem a megfelelő helyzetben van (lásd Leírás).

•A hűtőszekrényt, vagy a fagyasztót túlzottan telepakolta.

A hűtőszekrényben az élelmiszerek megfagynak.

•A HŰTŐSZEKRENY MŰKÖDÉS tekerőgomb nem a megfelelő helyzetben van (lásd Leírás).

•Az élelmiszerek hozzáérnek a hátsó falhoz.

A motor állandóan megy.

•Megnyomta a SUPER FREEZE (gyorsfagyasztás) gombot: a sárga SUPER FREEZE lámpa világít, vagy villog (lásd Leírás).

•Az ajtó nincs jól becsukva, vagy gyakran nyitogatják.

•A külső hőmérséklet túl magas.

A készülék túlságosan zajos.

•A készülék nem vízszintesen lett elhelyezve (lásd Beszerelés).

•A készülék vibráló, zajkeltő bútorok vagy tárgyak közé lett helyezve.

•A belső fagyasztógáz halk hangot ad akkor is, ha a kompresszor áll: ez normális jelenség, nem hiba.